

# Klappköited Tallinna Linnaarhiivis

Lisa 2



<b>Pealkiri: Rechnungsbuch der Kirchenvormünder</b>	
<b>Daatum:</b> Sissekanded 1465-1531 (kaanel 1488)	<b>Säiliku nr.:</b> 31.1.216
<b>Kõitja:</b>	<b>Mõõtmed:</b> 300x245x80

Säiliku nr. 31.1.216

<b>Kaaned</b>		
<b>Materjal:</b> nahk	<b>Topelt kaaned:</b> -	<b>Vooder:</b> jäljed pabervoodrist
<b>Kaane dekoor:</b> pimetrükis (olnud) kullatud sõnad/laused: Päises No 1"; ANNO 1488", jaluses „S. HER IOHAN ROTERS“	<b>Kaane sulgur:</b> Kaunistustega metallpannal ja klapi pikendusena rihtm	<b>Klapp:</b> Rihm kaanenahaga ühes tükis
	<b>Sisuplokk</b> <b>Materjal:</b> paber	

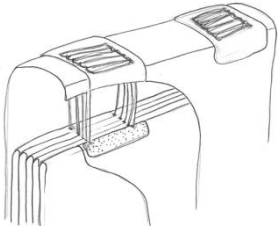
<b>Kõitmisviis/tehnika</b>		
<i>I astmeline: „Iseseisva pika pistega köide“. Kaks kõitmis kohta (jaluses ja päises.) Ömblusniit jookseb ühe kõitmis koha piires poogna seest kõiteseljale moodustades seljal nõõpaugupiste.</i>	<b>Ömblus-/kõitmis materjal:</b> nõör	<b>Selja toed/tugisüsteem:</b> Laiad nahklapid kõite seljal ja puitliist nahklapi ja kaanenaha vahel. Poognate keskel kõitekohtades paberist toed (ing. stay)
<b>Kõitmisskeem:</b>		

<b>Seisundi kirjeldus</b>	
<b>Kaaned</b>	Ulatuslik märgumiskahjustus, nahk on suures osas kondistunud. Nahapind lõhenenud, pikk lõhe klapi murdel. Metallpannal on roostes. Võrreldes selja kõrgusega on plokk üldosalt ulatuslikult õhnenenud?
<b>Kõitmed/õmblus</b>	Sisuploki ja kaante vaheline side on tugev
<b>Sisuplokk</b>	Kõite alguses ja lõpus ulatuslik niiskus- ja hallituskahjustus. Kõite lõpus selle tulemusena ulatuslik paberi pehastumine.

<b>Varasem restaureerimine/konserveerimine/parandused</b>		
<b>Kaaned</b>	<b>Kõitmed/õmblus</b>	<b>Sisuplokk</b>
<i>Ei</i>	<i>Ei</i>	<i>jah</i>
Esimese poogna esimetel lehtedel on teostatud paberi parandusi (aeg teadmata, 80?)		

**Lisa märkused:**



Esikaas



Tagakaas

<b>Pealkiri: Renntbock der St. Nicolai-Kirche, mit Register</b>	
<b>Daatum:</b> 1524-1691	<b>Säiliku nr.</b> 31.1.217
<b>Kõitja:</b>	<b>Mõõtmed:</b> 300x240x550

Säilik nr. 31.1.217

<b>Kaaned</b>		
<b>Materjal:</b> nahk	<b>Topelt kaaned:</b> -	<b>Vooder:</b> papp, paber, pärgament
<b>Kaane dekoor:</b> Pimetrükk templid ja jooneraud: arhitektuursete motiividega rombide, lõvidega ruudud, taime ja linnu motiividega rulltempel. Sulgur-ja tugirihmad kinnitatud dekoorpistetega.	<b>Kaane sulgur:</b> Ümber kõite metallpandlaga rihm, (kogu pikkuses säilinud)	<b>Klapp:</b> Sirge
	<b>Sisuplokk</b> <b>Materjal:</b> Paber, eslehed pärgamendist..	

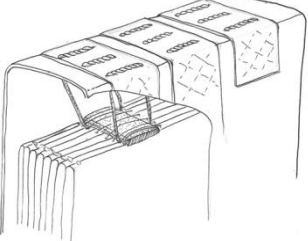
<b>Kõitmisviis/tehnika</b>		
<i>II astmeline: 1) poognad on õmmeldud pika pistega nahaga kaetud papitükkidele (jaluses, keskel, päises) 2) Kolme 3x3 pärgamentkinnitusega on poognad ühendatud kaante külge. Kinnitused ei läbi poognat.</i>	<b>Õmblus-/kõitmismaterjal:</b> niit, pärgament	<b>Selja toed/tugisüsteem:</b> nahk, paber
<b>Kõitmiskeem:</b> 		

<b>Seisundi kirjeldus</b>	
<b>Kaaned</b>	Naha kaod selja osas. Klapp on küljest ära rebenunud. Püsib kaanega koos vaid sulgur-rihma abil. Vooder on osaliselt puudu ja kaane küljest lahti.
<b>Kõitmed/õmblus</b>	Päises olevad kaante ja sisuploki kinnituspistid säilinud tervetena. Keskel on pärgamentkinnitused katkenud, jaluses on katkenud ka ploki õmblused (kettpistid).
<b>Sisuplokk</b>	Läbiv hallituskahjustus. Esiserva alanurk läbivalt pehastunud ja kadudega.

**Lisa märkused:** Ulatuslikud kahjustused aga kõik osad on praegu säilinud. Sulgurrihm moodustab ka ühe seljal oleva toe kuhu poogen on kinnitatud. Kuna tegemist on pika rihmaga on seda jätkatud. Jätku koht on kõite seljal pärgament kinnituste vahel ja on katkenud, eelnevast kinnitusest on näha õmblusjäljed.



Esikaas



Tagakaas



Detail. Avatud kõide.



Detail. Kinnitused kõiteseljal.

<b>Pealkiri: Bruderbuch</b>	
<b>Daatum:</b> 1446-1499	<b>Säiliku nr.</b> 87.1.20
<b>Kõitja:</b>	<b>Mõõtmed:</b> 280x11037

#### Kaaned

<b>Materjal:</b> Pärgament	<b>Topelt kaaned:</b> -	<b>Vooder:</b> Papp ja paber (lisatud hiljem 19/20saj?)
<b>Kaane dekoor:</b>	<b>Kaane sulgur:</b> -	<b>Klapp:</b> -
<b>Sisuplokk</b>		
<b>Materjal:</b> paber		

#### Kõitmisviis/tehnika

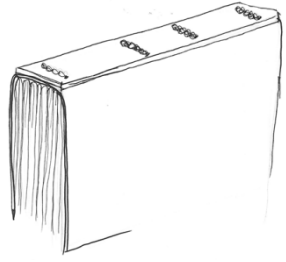
<i>Originaalis teadmata. Hetkel õmmeldud kõitmetele. Eeslehe abil ühendatud kaantega.</i>	<b>Õmblus-/kõitmis materjal:</b> Kangas, niit	<b>Selja toed/tugisüsteem:</b> Puitliist kõite seljal
<b>Kõitmisskeem:</b>		

#### Seisundi kirjeldus

<b>Kaaned</b>	Kaane pind on kulunud
<b>Kõitmed/õmblus</b>	Kaante ja sisuploki vaheline side on tugev
<b>Sisuplokk</b>	Ploki servad, esimesed ja tagumised lehed on määrdunud ja kulunud, esineb rebendeid.

#### Varasem restaureerimine/konserveerimine/parandused

Kaaned	Kõitmed/õmblus	Sisuplokk
<i>jah</i>	<i>jah</i>	<i>jah</i>

Arvestades töövõtteid ja kasutatud materjale võiks arvata, et kõidet restaureeriti 19saj. lõpus/20saj. alguses. Tööde käigus on algse kõite pärgamentkaaned liimitud papile. Esikaant on pikendatud originaal kaanenahale väga sarnase materjaliga. Kulumisjälgede põhjal võib oletada, et pikendamiseks vajalik materjal võeti algsest klapist. Säilik on ümber kõidetud. Esimese ja viimase poogna osas on teostatud paberi parandusi.

**Lisa märkused:** Esialgne kõitmisviis teadmata. Kaasatud klappkõidete alla kõite selga toetava liistu tõttu, kuna selline toestamine on omane klappkõidetele. Puit toes asuvad kõitmis kohad neljas jaos igas jaos neli auku. Plokis on 8 poognat.

Säilik nr. 87.1.20



Esikaas



Tagakaas

<b>Pealkiri: Bruderbuch</b>	
<b>Daatum:</b> 1500-1570	<b>Säiliku nr.</b> 87.1.21
<b>Kõitja:</b>	<b>Mõõtmed:</b> 285x110x35

**Kaaned**

<b>Materjal:</b> nahk	<b>Topelt kaaned:</b> -	<b>Vooder:</b> kahekordne pärgament
<b>Kaane dekoor:</b> Pimetrükktehnika: jooneraud, kaks erinevat üksiktemplit (lõvi ja roos). Sulgemisrihm ja tugirihm kinnitatud dekoratiivpistetega.	<b>Kaane sulgur:</b> Rihm (säilinud fragmendid)	<b>Klapp:</b> sirge
<b>Sisuplokk</b>		
<b>Materjal:</b> paber		

**Kõitmisviis/tehnika**

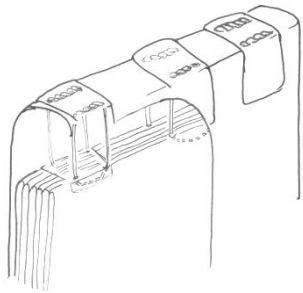
<p>II astmeline:</p> <p>1) sisuplokk on köidetud pika pistega pärgamentitükkide külge (kõitmiskohad jaluses ja päises).</p> <p>2) sisuplokk on kaantega ühendatud kolmes kohas (jaluses, keskel ja päises) läbi I ja II poogna viidud pärgamentkinnituste abil. Hiljem on ploki lõppu juurde õmmeldud kolm poognat.</p>	<b>Õmblus-/kõitmismaterjal:</b> niit, pärgament	<b>Selja toed/tugisüsteem:</b> nahast tugirihmad köite seljal
<b>Kõitmisskeem:</b>		

**Seisundi kirjeldus**

<b>Kaaned</b>	Ulatuslik putukasööme ja sellest tulenevad kaod kaanenahas
<b>Kõitmed/õmblus</b>	Sisuploki ja kaante vaheline side on tugev.
<b>Sisuplokk</b>	Viimane poogen murdejoonelt lõhenenud, sama poogna välimisel nurgal närilise söome jäljed.

**Varasem restaureerimine/konserveerimine/parandused**

<b>Kaaned</b>	<b>Kõitmed/õmblus</b>	<b>Sisuplokk</b>
<i>Ei</i>	<i>Ei</i>	<i>Ei</i>

**Lisa märkused:**

Esikaas



Tagakaas

<b>Pealkiri: Bruderbuch</b>	
<b>Daatum:</b> 1500-1581	<b>Säiliku nr.</b> 87.1.21a
<b>Kõitja:</b>	<b>Mõõtmed:</b> 285x130x45

Säilik nr. 87.1.21a

<b>Kaaned</b>		
<b>Materjal:</b> pärgeant	<b>Topelt kaaned:</b> -	<b>Vooder:</b> -
<b>Kaane dekoor:</b>	<b>Kaane sulgur:</b> takune nõör (fragment)	<b>Klapp:</b> sirge
<b>Sisuplokk</b>		
<b>Materjal:</b> paber		

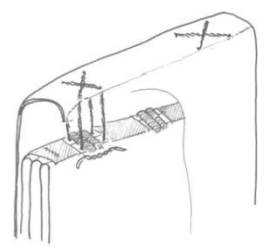
<b>Kõitmisviis/tehnika</b>		
II astmeline: 1)sisuplokk on pikkade pistetega köidetud kolmele kaksikkõitmele + kettpisted jaluses ja päises. 2)Kaaned ja sisuplokk ühendatud pärgeantribadega mis moodustavad kõite seljale ristid.	<b>Õmblus-/kõitmismaterjal:</b> Nõör ja pärgeantribad	<b>Selja toed/tugisüsteem:</b> Sisuploki seljale liimitud pärgeantsest käsikirjast lõigatud lapid
<b>Kõitmisskeem:</b>		

<b>Seisundi kirjeldus</b>	
<b>Kaaned</b>	Kulunud, kortsunud, putukasööme jäljed.
<b>Kõitmed/õmblus</b>	Plokk on tugevalt koos. Jaluses olev kaant ja sisuploki ühendav pärgeantkinnitus on katkenud. Pärgeantkinnituste kokku tõmbumise tõttu on ka kõite selg nõgusaks muutunud.
<b>Sisuplokk</b>	Esimesed ja viimased lehed määrdunud. Esineb väiksemaid kadusid.

<b>Varasem restaureerimine/konserveerimine/parandused</b>		
<b>Kaaned</b>	<b>Kõitmed/õmblus</b>	<b>Sisuplokk</b>
<i>Ei</i>	<i>Ei</i>	<i>Ei</i>

**Lisa märkused:** Esikaane siseküljel arhitektuurne joonistus



Esikaas



Tagakaas



Detail. Ristkinnitus.

<b>Pealkiri:</b> „Schomaker schraa“	
<b>Daatum:</b> 1416	<b>Säiliku nr.:</b> 190.2.23
<b>Kõitja:</b>	<b>Mõõtmed:</b> 130x185x25

Kaaned		
<b>Materjal:</b> puit	<b>Topelt kaaned:</b> -	<b>Vooder:</b> -
<b>Kaane dekoor:</b> mõlema kaane seljapoolsel serval väike puidust nikerdus/reljeefne dekoori element	<b>Kaane sulgur:</b> kaks auku ja jäme nõör	<b>Klapp:</b> -
	<b>Sisuplokk</b> <b>Materjal:</b> paber	

<b>Kõitmisviis/tehnika</b>		
<i>I astmeline: Poogen on nahknööridega ühendatud nahariba külge, mis on kiiludega kinnitatud kaane külge. Lisa tugevust annavad nahariba ja kaant ühendavad tüüblid.</i>	<b>Õmblus-/kõitmismaterjal:</b> puit ja nahk	<b>Selja toed/tugisüsteem:</b> -
<b>Kõitmisskeem:</b>		

<b>Seisundi kirjeldus</b>	
<b>Kaaned</b>	Hästi säilinud ilma suuremate kahjustusteta
<b>Kõitmed/õmblus</b>	Kaante ja sisu vaheline side on väga hea
<b>Sisuplokk</b>	Korras

<b>Varasem restaureerimine/parandused</b>		
<b>Kaaned</b>	<b>Kõitmed/õmblus</b>	<b>Sisuplokk</b>
<i>Ei</i>	<i>Jah</i>	<i>Ei</i>
2013. aastal parandati päise katkenud nahkrihm		

**Lisa märkused:**



Esikaas



Tagakaas



Detail. Katkenud nahkkinnitus

<b>Pealkiri: „Schuster Ampts Schragen“</b>	
<b>Daatum:</b> 1481	<b>Säiliku nr.</b> 190.2.24
<b>Kõitja:</b>	<b>Mõõtmed:</b> 220x165x7

Säilik nr. 190.2.24

Kaaned		
<b>Materjal:</b> pärgeant	<b>Topelt kaaned:</b> -	<b>Vooder:</b> -
<b>Kaane dekoor:</b>	<b>Kaane sulgur:</b> -	<b>Klapp:</b> -
<b>Sisuplokk</b> <b>Materjal:</b> pärgeant		

#### Kõitmisviis/tehnika

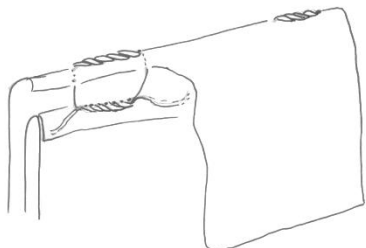
I astmeline: poogna keskelt viidud kinnitused seljale ja põimitud seal kokku ning seejärel kinnitused toodud kaane ja poogna vahe ja põimitud uuest omavahel kokku	<b>Õmblus-/kõitmismaterjal:</b> pärgeant	<b>Selja toed/tugisüsteem:</b> -
<b>Kõitmisskeem:</b>		

#### Seisundi kirjeldus

<b>Kaaned</b>	Kulunud, niiskuskahjustus, putukasööme jäljed. Jaluses seljal ja tagakaanel ulatuslik kadu.
<b>Kõitmed/õmblus</b>	Jaluses oleva kao tõttu on sealne kinnitus ebastabiilne
<b>Sisuplokk</b>	Deformeerunud, niiskuskahjustus, putukasöömekahjustus.

#### Varasem restaureerimine/parandused

<b>Kaaned</b>	<b>Kõitmed/õmblus</b>	<b>Sisuplokk</b>
<i>Ei</i>	<i>Ei</i>	<i>jah</i>
Konserveeritud 2013a. Sisuplokki on osaliselt toetatud jaapanipaberiga.		

#### Lisa märkused:



Esikaas



Tagakaas



Pealkiri: „Goltsmede Schraa“	
Daatum: 1453	Säiliku nr. 190.2.70
Kõitja:	Mõõtmed: 235x165x6

Säilik nr. 190.2.70

Kaaned		
<b>Materjal:</b> pärgeament	<b>Topelt kaaned:</b> -	<b>Vooder:</b> -
<b>Kaane dekoor:</b>	<b>Kaane sulgur:</b> -	<b>Klapp:</b> sirge
<b>Sisuplokk</b> Materjal: pärgeament, paberist eeslehed		

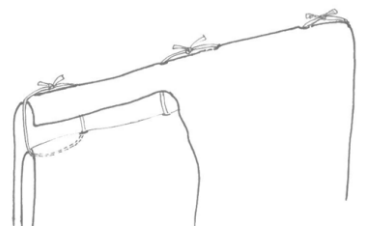
<b>Kõitmisviis/tehnika</b>		
I astmeline: kinnitus kolmest kohast (jaluses, päises ja keskel). Pärgeamentriiba on viidud poogna keskelt seljale ja seal on otsad kokku seotud. Jaluses ja päises on kinnitus viidud üle kõite otsa seljale.	<b>Õmblus-/kõitmismaterjal:</b> pärgeament	<b>Selja toed/tugisüsteem:</b> -
<b>Kõitmisskeem:</b>		
		

<b>Seisundi kirjeldus</b>	
<b>Kaaned</b>	Määratud, kulunud, niiskuskahjustus, putukasööme jäljed
<b>Kõitmed/õmblus</b>	Keskmi ühendust on tugevdatud uue pärgeamentriibaga.
<b>Sisuplokk</b>	Korras

<b>Varasem restaureerimine/parandused</b>		
<b>Kaaned</b>	<b>Kõitmed/õmblus</b>	<b>Sisuplokk</b>
<i>Ei</i>	<i>Jah</i>	<i>Ei</i>
Keskele on lisatud uus kinnitusriiba.		

Lisa märkused:



Esikaas



Tagakaas

<b>Pealkiri: Protokolle</b>	
<b>Daatum:</b> 1461-1542	<b>Säiliku nr.</b> 190.2.76
<b>Kõitja:</b>	<b>Mõõtmed:</b> 210x165x25

Säilik nr. 190.2.76

<b>Kaaned</b>		
<b>Materjal:</b> pärgeament	<b>Topelt kaaned:</b> -	<b>Vooder:</b> -
<b>Kaane dekoor:</b>	<b>Kaane sulgur:</b> Kettipistetega kinnitatud nõör (fragment)	<b>Klapp:</b> sirge
<b>Sisuplokk</b>		
<b>Materjal:</b> paber		

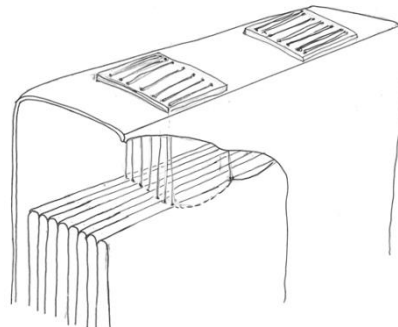
<b>Kõitmisviis/tehnika</b>		
<i>I astmeline: pika pistega õmmeldud. Kaks kõitmiskohta. Poognad kõidetud kahekaupa.</i>	<b>Õmblus-/kõitmismaterjal:</b> nõör	<b>Selja toed/tugisüsteem:</b> Kõite seljal paksust nahast tugilapid
<b>Kõitmiskeem:</b>		

<b>Seisundi kirjeldus</b>	
<b>Kaaned</b>	Niiskuskahjustus, deformeerunud, voolujooned.
<b>Kõitmed/õmblus</b>	Kaante ja sisu vaheline side on tugev.
<b>Sisuplokk</b>	Esimene ja viimane leht määrdunud

<b>Varasem restaureerimine/konserveerimine/parandused</b>		
<b>Kaaned</b>	<b>Kõitmed/õmblus</b>	<b>Sisuplokk</b>
<i>Ei</i>	<i>Ei</i>	<i>Ei</i>

**Lisa märkused:** Selga toetavate nahktugede peal näha mõõtmis- ja jaotamisjooned



Esikaas



Tagakaas

<b>Pealkiri: Goltsmede Schraa</b>	
<b>Daatum:</b> 1453	<b>Säiliku nr.</b> 190.2.77
<b>Kõitja:</b>	<b>Mõõtmed:</b> 215x160x35

Säilik nr. 190.2.77

<b>Kaaned</b>		
<b>Materjal:</b> nahk	<b>Topelt kaaned:</b> -	<b>Vooder:</b> 2x paber
<b>Kaane dekoor:</b> jooneraud, 2 erinevat rull templit, kolm erinevat üksiktemlit. Kaanesulgurid ühendatud dekoratiivpistetega	<b>Kaane sulgur:</b> nahkrihm ja pannal (puudu)	<b>Klapp:</b> sirge
	<b>Sisuplokk</b> <b>Materjal:</b> paber	

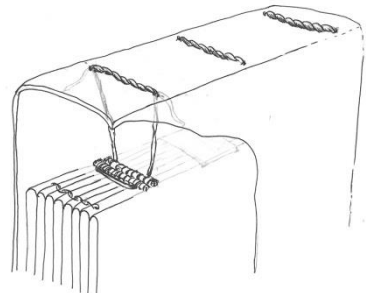
<b>Kõitmisviis/tehnika</b>		
<i>II astmeline: 1) poognad köidetud piikkadepistetega paksustnahast toplet köitmetele. 2) horisontaalselt asetsevate pärgament ribadega on ühendatud kaaned sisuga.</i>	<b>Õmblus-/kõitmismaterjal:</b> paks nahk, niit, pärgament ribad	<b>Selja toed/tugi süsteem:</b> nahk, metall
<b>Kõitmis skeem:</b>		

<b>Seisundi kirjeldus</b>	
<b>Kaaned</b>	Kulunud, esineb väikese mahulisi kadusid.
<b>Kõitmed/õmblus</b>	Sisuploki ja kaantevaheline side on tugev.
<b>Sisuplokk</b>	Kõite viimases poognas voolujooned.

<b>Varasem restaureerimine/konserveerimine/parandused</b>		
<b>Kaaned</b>	<b>Kõitmed/õmblus</b>	<b>Sisuplokk</b>
<i>Jah</i>	<i>jah</i>	<i>jah</i>
Kaantele on kleebitud uus vooder. Üksikud paberi parandused		

**Märkused:**



Esikaas



Tagakaas

<b>Pealkiri: Protokolle</b>	
<b>Daatum:</b> 1545-1754	<b>Säiliku nr.</b> 190.2.77a
<b>Kõitja:</b>	<b>Mõõtmed:</b> 200x140x20 (oletatav)

Säilik nr. 190.2.77a

<b>Kaaned</b>		
<b>Materjal:</b> nahk	<b>Topelt kaaned:</b> -	<b>Vooder:</b> paber (makulatuur)
<b>Kaane dekoor:</b> Pimetrükktehnika. Jooneraud, 2 figuraalsete motiividega rulltemplit.	<b>Kaane sulgur:</b> on olnud, järel vaid augud	<b>Klapp:</b> sirge
	<b>Sisuplokk</b> <b>Materjal:</b> -	

<b>Kõitmisviis/tehnika</b>		
<i>Teatmata: horisontaalsed pärgamentkinnitused kõite seljal</i>	<b>Õmblus-/kõitmismaterjal:</b> Pärgamentriba	<b>Selja toed/tugisüsteem:</b> -
<b>Kõitmiskeem:</b>		

<b>Seisundi kirjeldus</b>	
<b>Kaaned</b>	Kulumisjäljed, pikisuunalised pinnapealsed lõhed
<b>Kõitmed/õmblus</b>	-
<b>Sisuplokk</b>	Kaante vahel on mõned lahtised lehed mille seost kaantega ei ole tõestatud.

<b>Varasem restaureerimine/konserveerimine/parandused</b>		
<b>Kaaned</b>	<b>Kõitmed/õmblus</b>	<b>Sisuplokk</b>
<i>Ei</i>	<i>Ei</i>	<i>Ei</i>

**Lisa märkused:**



Esikaas



Tagakaas

<b>Pealkiri: Schragen („Knokwerks“)</b>	
<b>Daatum:</b> 1394	<b>Säiliku nr.:</b> 190.2.119
<b>Kõitja:</b>	<b>Mõõtmed:</b> 100x145x5

Säilik nr. 190.2.119

Kaaned		
<b>Materjal:</b> Fragment pärgamentsest käsikirjast	<b>Topelt kaaned:</b> -	<b>Vooder:</b> -
<b>Kaane dekoor:</b>	<b>Kaane sulgur:</b> -	<b>Klapp:</b> sirge
<b>Sisuplokk</b>		
<b>Materjal:</b> üks pärgamentpoogen ja üks hiljem lisatud paberpoogen		

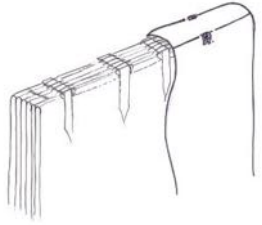
<b>Kõitmisviis/tehnika</b>		
II astmeline: 1) Sisuplokk kõidetud pärgamentribadele 2) ribad ühendatud kaantega	<b>Õmblus-/kõitmismaterjal:</b> pärgament ja niit	<b>Selja toed/tugisüsteem:</b> -
<b>Kõitmisskeem:</b>		
		

<b>Seisundi kirjeldus</b>	
<b>Kaaned</b>	Määrdunud, murdejooned, tagakaanes auk, klapist pool puudu.
<b>Kõitmed/õmblus</b>	Tugevad ja korras
<b>Sisuplokk</b>	Määrdunud

<b>Varasem restaureerimine/parandused</b>		
<b>Kaaned</b>	<b>Kõitmed/õmblus</b>	<b>Sisuplokk</b>
<i>Ei</i>	<i>Ei</i>	<i>Ei</i>

**Lisa märkused:**



Esikaas



Tagakaas

Pealkiri: „Der Knakenhower Schra van dem Ersamen Rade to Reual Int Jar XV vnde nege gegeuen.“	
Daatum: 1509	Säiliku nr. 190.2.121
Kõitja:	Mõõtmed: 145x100

Säilik nr. 190.2.121

Kaaned		
<b>Materjal:</b> pärgeant	<b>Topelt kaaned:</b> -	<b>Vooder:</b> -
<b>Kaane dekoor:</b>	<b>Kaane sulgur:</b> -	<b>Klapp:</b> -
<b>Sisuplokk</b> <b>Materjal:</b> pärgeant		

#### Kõitmisviis/tehnika

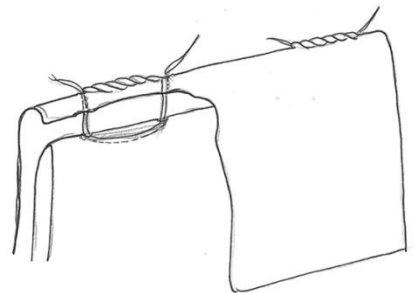
<i>I astmeline: pärgeantriba otsad on poogna keskelt seljale viidud ning seal kokku põimitud.</i>	<b>Õmblus-/kõitmismaterjal:</b> Pärgeantribad	<b>Selja toed/tugisüsteem:</b> -
<b>Kõitmisskeem:</b>		

#### Seisundi kirjeldus

<b>Kaaned</b>	Augulised/kadudega, märgumiskahjustus
<b>Kõitmed/õmblus</b>	tugevad
<b>Sisuplokk</b>	Osaline märgumiskahjustus

#### Varasem restaureerimine/parandused

<b>Kaaned</b>	<b>Kõitmed/õmblus</b>	<b>Sisuplokk</b>
<i>Ei</i>	<i>jah</i>	<i>Ei</i>
Päises olev pärgeantkinnitus on parandatud lisades uut pärgeantriba.		

Lisa märkused:



Esikaas



Tagakaas

<b>Pealkiri: Gesellen-Schwarzbuch.</b>	
<b>Daatum:</b> 1673	<b>Säiliku nr.</b> 190.2.371
<b>Kõitja:</b>	<b>Mõõtmed:</b> 210x165x4

Säilik nr. 190.2.371

<b>Kaaned</b>		
<b>Materjal:</b> nahk	<b>Topelt kaaned:</b> -	<b>Vooder:</b> -
<b>Kaane dekoor:</b>	<b>Kaane sulgur:</b> -	<b>Klapp:</b> -
<b>Sisuplokk</b>		
<b>Materjal:</b> paber		

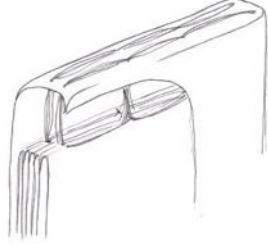
<b>Kõitmisviis/tehnika</b>		
<i>I astmeline: Poognad on otse õmmeldud pika pistega kaane külge</i>	<b>Õmblus-/kõitmismaterjal:</b> niit	<b>Selja toed/tugisüsteem:</b> -
<b>Kõitmiskeem:</b>		

<b>Seisundi kirjeldus</b>	
<b>Kaaned</b>	Pealmine pind kulunud. Väike lõhe ülemises välimises nurgas.
<b>Kõitmed/õmblus</b>	Kõitmisniit on katkenud.
<b>Sisuplokk</b>	Esimesed lehed määrdunud ja kõitest lahti. Sisuploki lõpus niiskus- ja hallituskahjustus. Servad kihistunud.

<b>Varasem restaureerimine/konserveerimine/parandused</b>		
<b>Kaaned</b>	<b>Kõitmed/õmblus</b>	<b>Sisuplokk</b>
<i>Ei</i>	<i>Ei</i>	<i>Ei</i>

**Lisa märkused:**



Esikaas



Tagakaas

<b>Pealkiri:</b> Schragen	
<b>Daatum:</b> 1515	<b>Säiliku nr.:</b> 190.2.473
<b>Kõitja:</b>	<b>Mõõtmed:</b> 125x160x5

Säilik nr. 190.2.473

Kaaned		
<b>Materjal:</b> pärgament	<b>Topelt kaaned:</b> -	<b>Vooder:</b> -
<b>Kaane dekoor:</b>	<b>Kaane sulgur:</b> -	<b>Klapp:</b> -
<b>Sisuplokk</b>		
<b>Materjal:</b> pärgament		

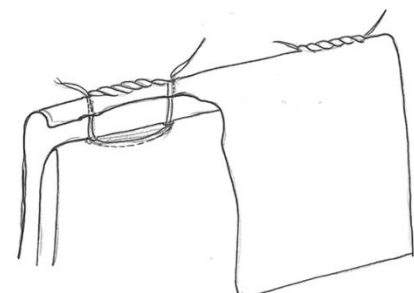
<b>Kõitmisviis/tehnika</b>		
I astmeline: pärgamentriba otsad on poogna keskelt seljale viidud ning seal kokku põimitud.	<b>Õmblus-/kõitmismaterjal:</b> pärgament	<b>Selja toed/tugisüsteem:</b> -
<b>Kõitmisskeem:</b>		

<b>Seisundi kirjeldus</b>	
<b>Kaaned</b>	Pool esikaanest puudu (mida võib-olla polegi olnud seal?)
<b>Kõitmed/õmblus</b>	Kaante ja sisu vaheline side on tugev
<b>Sisuplokk</b>	korrastatud

<b>Varasem restaureerimine/parandused</b>		
<b>Kaaned</b>	<b>Kõitmed/õmblus</b>	<b>Sisuplokk</b>
<i>Ei</i>	<i>jah</i>	<i>Ei</i>
2013 puhastatud ja korrastatud. Kõide on taas ühendatud kasutades uusi pärgamentribasid.		

**Lisa märkused:**



Esikaas



Tagakaas



Pealkiri: „Der Boddeker Schraa“	
Daatum: 1556	Säiliku nr. 190.2.474
Kõitja:	Mõõtmed: 170x 125x5

Säilik nr. 190.2.474

Kaaned		
<b>Materjal:</b> pärgeament	<b>Topelt kaaned:</b> -	<b>Vooder:</b> -
<b>Kaane dekoor:</b>	<b>Kaane sulgur:</b> -	<b>Klapp:</b> sirge
<b>Sisuplokk</b> Materjal: pärgeament		

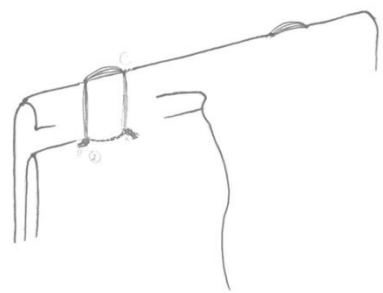
<b>Kõitmisviis/tehnika</b>		
<i>I astmeline: Poognad ja kaaned on ühendatud lokaalsete pistetega.</i>	<b>Õmblus-/kõitmismaterjal:</b> niit	<b>Selja toed/tugisüsteem:</b> -
<b>Kõitmisskeem:</b>		

<b>Seisundi kirjeldus</b>	
<b>Kaaned</b>	Jäik pärgeament, üksikud kaod
<b>Kõitmed/õmblus</b>	Kaante ja sisu vaheline side on tugev
<b>Sisuplokk</b>	Korras

<b>Varasem restaureerimine/parandused</b>		
<b>Kaaned</b>	<b>Kõitmed/õmblus</b>	<b>Sisuplokk</b>
<i>Ei</i>	<i>Ei</i>	<i>Ei</i>
2013 puhastatud ja korrastatud.		

**Lisa märkused:**



Esikaas



Tagakaas

<b>Pealkiri:</b> Der „Schroter Schrae“	
<b>Daatum:</b> 1413	<b>Säiliku nr.</b> 190.2.511
<b>Kõitja:</b>	<b>Mõõtmed:</b> 226x160x5

Säilik nr 190.2.511

Kaaned		
<b>Materjal:</b> pärgeant	<b>Topelt kaaned:</b> -	<b>Vooder:</b> -
<b>Kaane dekoor:</b>	<b>Kaane sulgur:</b> -	<b>Klapp:</b> sirge
<b>Sisuplokk</b>		
<b>Materjal:</b> pärgeant, paberist eeslehed		

#### Kõitmisviis/tehnika

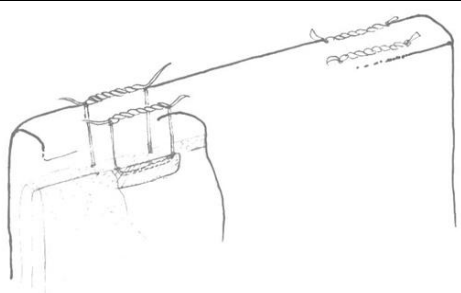
<b>I astmeline:</b> Poognate ja kaane ühendamiseks on poogna keskelt kinnitused viidud seljale ja seal kokku põimitud. Poogna keskel sees toed.	<b>Õmblus-/kõitmismaterjal:</b> pärgeantriba	<b>Selja toed/tugisüsteem:</b> -
<b>Kõitmiskeem:</b>		
		

#### Seisundi kirjeldus

<b>Kaaned</b>	Kulunud, deformeerunud ja putukasööme jäljed
<b>Kõitmed/õmblus</b>	Uued pärgeantist kinnitused.
<b>Sisuplokk</b>	Deformeerunud, määrdunud

#### Varasem restaureerimine/parandused

<b>Kaaned</b>	<b>Kõitmed/õmblus</b>	<b>Sisuplokk</b>
	<i>Jah</i>	<i>Jah</i>
Konserveeritud 2013. Paberit parandatud.		

#### Lisa märkused:



Esikaas

<b>Pealkiri: Protokoll oder Quartalbuch</b>	
<b>Daatum:</b> 1541-1658	<b>Säiliku nr.</b> 190.2.536
<b>Kõitja:</b>	<b>Mõõtmed:</b> 220x195x38

#### Kaaned

<b>Materjal:</b> nahk	<b>Topelt kaaned:</b> -	<b>Vooder:</b> -
<b>Kaane dekoor:</b> jooneraud, kaks erinevat rulltemplit, kaks erinevat üksiktemplit	<b>Kaane sulgur:</b> -	<b>Klapp:</b> sirge
<b>Sisuplokk</b>		
<b>Materjal:</b> paber		

#### Kõitmisviis/tehnika

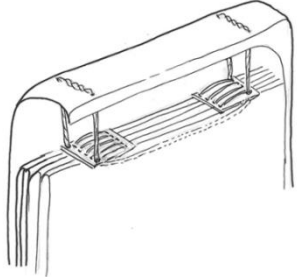
II astmeline: 1) poognad õmmeldud pikkade pistetega paksudele nahklappidele. 2) kaaned on ühendatud sisuplokiga ühe pika pärgamentriba abil. Asetsedes risti kõite seljal jaluses ja päises ning pikki kõite kõite sees (lõpus ja alguses).	<b>Õmblus-/kõitmismaterjal:</b> niit, pärgamentriba	<b>Selja toed/tugisüsteem:</b> nahk, puit
<b>Kõitmisskeem:</b>		

#### Seisundi kirjeldus

<b>Kaaned</b>	Tugev märgumiskahjustus, kulunud, sügavad murdejooned
<b>Kõitmed/õmblus</b>	Sisuplokk on tugevalt koos. Katkenud on ploki ja kaante kinnitus jaluses.
<b>Sisuplokk</b>	Kõite alguses ja lõpus lehed määrdunud, esineb kadusid, voolujooned.

#### Varasem restaureerimine/konserveerimine/parandused

<b>Kaaned</b>	<b>Kõitmed/õmblus</b>	<b>Sisuplokk</b>
<i>Ei</i>	<i>Ei</i>	<i>Ei</i>

**Lisa märkused:**

Säilik nr. 190.2.536



Esikaas



Tagakaas

<b>Pealkiri:</b> Schragen der „Thomslegeren, Sedeleren, Pistemakeren vnd Gordelmakeren“	
<b>Daatum:</b> 1459	<b>Säiliku nr.</b> 190.2.549
<b>Kõitja:</b>	<b>Mõõtmed:</b> 213x165x15

Säilik nr. 190.2.549

Kaaned		
<b>Materjal:</b> pärghament	<b>Topelt kaaned:</b> -	<b>Vooder:</b> -
<b>Kaane dekoor:</b>	<b>Kaane sulgur:</b> -	<b>Klapp:</b> ümbrikulõikeline
<b>Sisuplokk</b>		
<b>Materjal:</b> pärghament, paber		

#### Kõitmisviis/tehnika

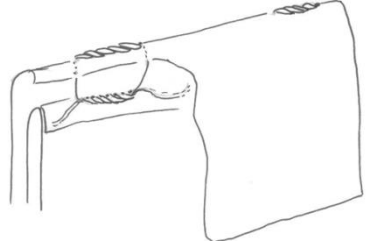
I astmeline: Poognate ja sisuploki ühendamiseks kinnitused viidud poogna seest seljale kus need on kokku põimitud ja seejärel samade aukude kaudu kaane ja poogna vahele toodud ja uuesti kokku põimitud. Hilisemad poognad lisatud niidiga õmmeldes.	<b>Õmblus-/kõitmismaterjal:</b> Niit, pärghamentribad	<b>Selja toed/tugisüsteem:</b> -
<b>Kõitmisskeem:</b>		

#### Seisundi kirjeldus

<b>Kaaned</b>	Deformeerunud, määrdunud, niiskuskahjustus ja putukasööme.
<b>Kõitmed/õmblus</b>	Poognaid lisatud kõitmesse eri aegadel. Originaalpoogna kinnitused säilinud jaluses osaliselt ja päises täielikult. Ülejäänud poognad kinnitatud kõitmesse niidiga. Viimase poogna ja kõite vaheline sidusus on nõrk.
<b>Sisuplokk</b>	Korras

#### Varasem restaureerimine/parandused

<b>Kaaned</b>	<b>Kõitmed/õmblus</b>	<b>Sisuplokk</b>
<i>jah</i>	<i>ei</i>	<i>jah</i>
Konserveeritud 2013a. Teostatud jaapanipaberiga parandusi kaantel ja sisuplokis.		

#### Lisa märkused:



Esikaas



Tagakaas

<b>Pealkiri:</b> „Der Smede Schrae“	
<b>Daatum:</b> 1415	<b>Säiliku nr.:</b> 190.2.554
<b>Kõitja:</b>	<b>Mõõtmed:</b> 265x165x20

Säilik nr. 190.2.554

Kaaned

<b>Materjal:</b> Käsit kirjaline pärgament	<b>Topelt kaaned:</b> -	<b>Vooder:</b> -
<b>Kaane dekoor:</b>	<b>Kaane sulgur:</b> -	<b>Klapp:</b> -
<b>Sisuplokk</b>		
<b>Materjal:</b> pärgament, paber		

**Kõitmisviis/tehnika**

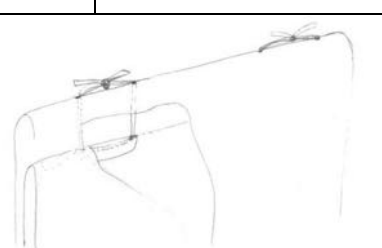
I astmeline: poogna keskelt on toodud kinnitus läbi aukude kõite seljale ja seal on otsad kokku sõlmitud. Hiljem kõitmesse lisatud paberpoogen on kõitmesse lisatud õmblustega. Iga poogna keskel on kinnituskohiti toetavad toed.	<b>Õmblus-/kõitmismaterjal:</b> Pärgament, niit	<b>Selja toed/tugisüsteem:</b> -
<b>Kõitmisskeem:</b>		

**Seisundi kirjeldus**

<b>Kaaned</b>	Märgumiskahjustus, rebendid, tagakaanel ulatuslik kadu, kaas koosneb kahest eraldi pärgamentlehest, putukasõome jäljed.
<b>Kõitmed/õmblus</b>	Korras
<b>Sisuplokk</b>	Deformeerunud, määrdunud välisservad, paberis rebendid.

**Varasem restaureerimine/parandused**

<b>Kaaned</b>	<b>Kõitmed/õmblus</b>	<b>Sisuplokk</b>
<i>Ei</i>	<i>Ei</i>	<i>Ei</i>

**Lisa märkused:**



Esikaas



Tagakaas

<b>Pealkiri:</b> Der „Smede Schraa“	
<b>Daatum:</b> 1459	<b>Säiliku nr.:</b> 190.2.555
<b>Kõitja:</b>	<b>Mõõtmed:</b> 215x160x6

Säilik nr. 190.2.555

Kaaned		
<b>Materjal:</b> pärgeant	<b>Topelt kaaned:</b> -	<b>Vooder:</b> -
<b>Kaane dekoor:</b>	<b>Kaane sulgur:</b> põimitud nõõr	<b>Klapp:</b> ümbrikloikeline
	<b>Sisuplokk</b> <b>Materjal:</b> pärgeant	

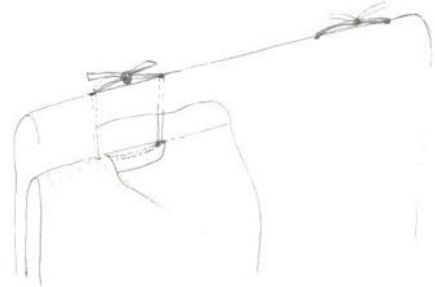
<b>Kõitmisviis/tehnika</b>		
I astmeline: pärgeantriba otsad on poogna keskelt seljale viidud ning seal kokku sõlmitud	<b>Õmblus-/kõitmismaterjal:</b> pärgeant	<b>Selja toed/tugisüsteem:</b> -
<b>Kõitmisskeem:</b>		

<b>Seisundi kirjeldus</b>	
<b>Kaaned</b>	Deformeerunud, putukasõõme jäljed. Kaane sulgurist säilinud fragmendid.
<b>Kõitmed/õmblus</b>	Kaante ja sisu vaheline side on hea
<b>Sisuplokk</b>	deformeerunud

<b>Varasem restaureerimine/parandused</b>		
<b>Kaaned</b>	<b>Kõitmed/õmblus</b>	<b>Sisuplokk</b>
Puhastatud ja konserveeritud 2013a.		

**Lisa märkused:**



Esikaas



Tagakaas

<b>Pealkiri:</b> „Der Henneppspynner Schraa“	
<b>Daatum:</b> 1462	<b>Säiliku nr.</b> 190.2.642
<b>Kõitja:</b>	<b>Mõõtmed:</b> 225x165x7

Säilik nr. 190.2.642

Kaaned		
<b>Materjal:</b> pärgeant	<b>Topelt kaaned:</b> -	<b>Vooder:</b> -
<b>Kaane dekoor:</b>	<b>Kaane sulgur:</b> -	<b>Klapp:</b> vabakäeline
<b>Sisuplokk</b> <b>Materjal:</b> pärgeant		

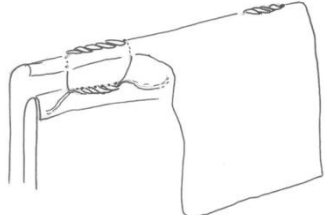
<b>Kõitmisviis/tehnika</b>		
I astmeline: poogna seest viidud kinnitused seljale kus need on kokku põimitud ja seejärel samade aukude kaudu kaane ja poogna vahele toodud ja uuesti kokku põimitud. Jaluses väljas nahast tugevdustükk	<b>Õmblus-/kõitmismaterjal:</b> pärgeant	<b>Selja toed/tugisüsteem:</b> paks nahk kõite seljal
<b>Kõitmisskeem:</b>		

<b>Seisundi kirjeldus</b>	
<b>Kaaned</b>	Natuke kulunud, natuke määrdunud, üldmulje viisakas.
<b>Kõitmed/õmblus</b>	Kaante ja sisu vaheline side on hea.
<b>Sisuplokk</b>	Alumises servas keskel niiskuskahjustus.

<b>Varasem restaureerimine/parandused</b>		
<b>Kaaned</b>	<b>Kõitmed/õmblus</b>	<b>Sisuplokk</b>
Puhastatud ja konserveeritud 2013a.		

**Lisa märkused:**



Esikaas



Tagakaas

<b>Pealkiri: Der „Steenwerters“ Schragen</b>	
<b>Daatum:</b> 1402	<b>Säiliku nr.</b> 190.2.650
<b>Kõitja:</b>	<b>Mõõtmed:</b> 220x170x5

Säilik nr. 190.2.650

Kaaned		
<b>Materjal:</b> värvitud nahk	<b>Topelt kaaned:</b> -	<b>Vooder:</b> -
<b>Kaane dekoor:</b>	<b>Kaane sulgur:</b> nahariba	<b>Klapp:</b> ümbriklõikeline
	<b>Sisuplokk</b> <b>Materjal:</b> pärgament	

#### Kõitmisviis/tehnika

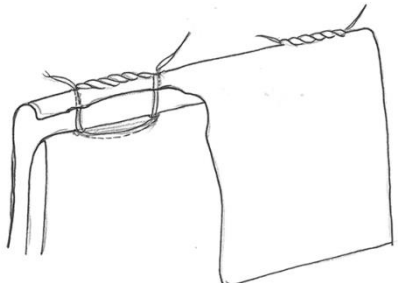
I astmeline kinnitus: poogna keskelt on viidud kinnitused seljale ja kokku põimitud. Kolm kinnituskohta (jaluses, keskel, päises)	<b>Õmblus/kõitmis materjal:</b> pärgament	<b>Selja toed/tugi süsteem:</b> -
<b>Kõitmisskeem:</b>		

#### Seisundi kirjeldus

<b>Kaaned</b>	Kulunud, kortsus, tagakaanel klapi paindejoonel naha kadu. Kaane ülemist äärt on seespoolt tugevdatud nahaga, mis on kinnitatud pistetega. Sulgemise nahkpael on säilinud osaliselt
<b>Kõitmed/õmblus</b>	Kaante ja sisu vaheline side on hea.
<b>Sisuplokk</b>	Korras

#### Varasem restaureerimine/parandused

<b>Kaaned</b>	<b>Kõitmed/õmblus</b>	<b>Sisuplokk</b>
Kogu köide puhastatud ja konserveeritud 2013a.		

**Lisa märkused:**



Esikaas



Tagakaas



<b>Pealkiri:</b> Der „Mundericke Schraa“	
<b>Daatum:</b> 1531	<b>Säiliku nr.:</b> 190.2.664
<b>Kõitja:</b>	<b>Mõõtmed:</b> 187x130x6

Säilik nr. 190.2.664

Kaaned		
<b>Materjal:</b> pärgeant	<b>Topelt kaaned:</b> -	<b>Vooder:</b> -
<b>Kaane dekoor:</b>	<b>Kaane sulgur:</b> -	<b>Klapp:</b> sirge
<b>Sisuplokk</b> <b>Materjal:</b> pärgeant		

#### Kõitmisviis/tehnika

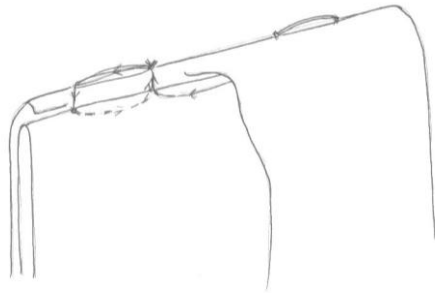
<i>Esimene poogen on esmalt kinnitatud pärgeant kinnitusega siis nõelutud kaante külge. Kaks viimast poognat on otse kaante külge nõelutud. (pikkpiste, kõitmiskohad jaluse ja päises)</i>	<b>Õmblus-/kõitmismaterjal:</b> niit, pärgeantriba	<b>Selja toed/tugisüsteem:</b> -
<b>Kõitmiskeem:</b> 		

#### Seisundi kirjeldus

<b>Kaaned</b>	Deformeerunud, kulunud, närilise sööme jäljed
<b>Kõitmed/õmblus</b>	Korras
<b>Sisuplokk</b>	Deformeerunud, närilise sööme jäljed

#### Varasem restaureerimine/parandused

Kaaned	Kõitmed/õmblus	Sisuplokk
	<i>Ei</i>	
Konserveeritud 2013.		

**Lisa märkused:** köide valminud mitmes järgus. Esmalt on omaette kõite moodustanud esimene poogen, mis on keskelt kinnitatud ühe pärgeantribaga. Esialgne pärgeantkaanega köide on seejärel (ca 30 aastat) hiljem kokku köidetud veel kahe pärgeantlehega ja lisatud on ka uus kaas.



Esikaas



Tagakaas

<b>Pealkiri: "Der Mundericke Schraa."</b>	
<b>Daatum:</b> 1645	<b>Säiliku nr.</b> 190.2.665
<b>Kõitja:</b>	<b>Mõõtmed:</b> 300x210x5

Säilik nr. 190.2.665

<b>Kaaned</b>		
<b>Materjal:</b> Pärgamentkäsikiri	<b>Topelt kaaned:</b> -	<b>Vooder:</b> -
<b>Kaane dekoor:</b>	<b>Kaane sulgur:</b> -	<b>Klapp:</b> -
<b>Sisuplokk</b>		
<b>Materjal:</b> paber		

<b>Kõitmisviis/tehnika</b>		
<i>I astmeline: Poognad on otse õmmeldud pika pistega kaane külge.</i>	<b>Õmblus-/kõitmismaterjal:</b> niit	<b>Selja toed/tugisüsteem:</b> -
<b>Kõitmiskeem:</b>		

<b>Seisundi kirjeldus</b>	
<b>Kaaned</b>	Määrduvad, kulunud, deformeerunud.
<b>Kõitmed/õmblus</b>	Kaante ja sisuploki vaheline seos on hea.
<b>Sisuplokk</b>	Määrduvad, voolujooned, üksikud rebendid ja kaod

<b>Varasem restaureerimine/konserveerimine/parandused</b>		
<b>Kaaned</b>	<b>Kõitmed/õmblus</b>	<b>Sisuplokk</b>
<i>Ei</i>	<i>Ei</i>	<i>Ei</i>
Puhastatud ja korrastatud 2013.a.		

**Lisa märkused:**



Esikaas



Tagakaas

Pealkiri: "Der Tymerlude-Schrage ouergegeven van deme Ersamen Rade duszer Stat Innt Jare XV-c Achte."	
Daatum: 1508	Säiliku nr. 190.2.668
Kõitja:	Mõõtmed: 170x112x2

Säilik nr. 190.2.668

Kaaned		
Materjal: pärgament	Topelt kaaned:	Vooder:
	-	-
Kaane dekoor:	Kaane sulgur:	Klapp:
	-	-
Sisuplokk		
Materjal: pärgament		

#### Kõitmisviis/tehnika

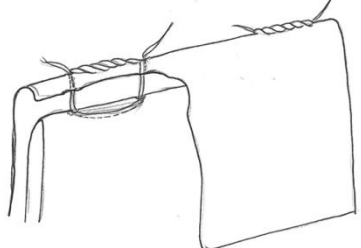
<i>I astmeline: poogna keskelt on kinnitusribad toodud kõite seljale ja seal omavahel kokku põimitud.</i>	Õmblus-/kõitmismaterjal:	Selja toed/tugisüsteem:
	pärgamentribad	-
Kõitmisskeem:		

#### Seisundi kirjeldus

Kaaned	Määratud, voolujooned, putukasööme jäljed.
Kõitmed/õmblus	Sisu ja kaane vaheline side on tugev
Sisuplokk	Voolujooned

#### Varasem restaureerimine/parandused

Kaaned	Kõitmed/õmblus	Sisuplokk
	Jah	
Konserveeritud 2013a. Jaluses olev pärgamendist kinnitus on uuendatud.		

Lisa märkused:



Esikaas



Tagakaas

<b>Pealkiri:</b> Schragen der „Beer Dreger“	
<b>Daatum:</b> 1456	<b>Säiliku nr.:</b> 190.2.680
<b>Kõitja:</b>	<b>Mõõtmed:</b> 187x160x7

Säilik nr. 190.2.680

Kaaned		
<b>Materjal:</b> pärgeant	<b>Topelt kaaned:</b> -	<b>Vooder:</b> -
<b>Kaane dekoor:</b>	<b>Kaane sulgur:</b> -	<b>Klapp:</b> sirge
	<b>Sisuplokk</b> <b>Materjal:</b> paber, pärgeant	

#### Kõitmisviis/tehnika

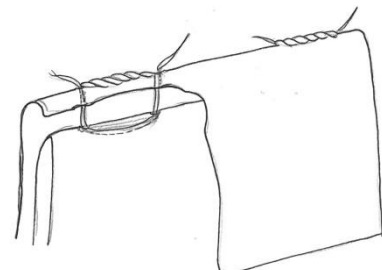
I astmeline: poogna keskelt on viidud kinnituse otsad seljale ja siis seal kokku põimitud. Hilisema lisandusena on juurde nõelutud veel üks poogen. Ainult üks kinnituskoht.	<b>Õmblus-/kõitmismaterjal:</b> Pärgeantriba, niit	<b>Selja toed/tugisüsteem:</b> -
<b>Kõitmiskeem:</b>		

#### Seisundi kirjeldus

<b>Kaaned</b>	Deformeerunud, kulunud, niiskuskahjustus ja putukasõõme augud.
<b>Kõitmed/õmblus</b>	Kaante ja sisuploki vaheline side on hea.
<b>Sisuplokk</b>	Korras

#### Varasem restaureerimine/parandused

Kaaned	Kõitmed/õmblus	Sisuplokk
	<i>Jah</i>	<i>Jah</i>
Konserveeritud 2013. Pärgeantist kinnitust on toetatud uue pärgeantribaga. On teostatud paberi parandusi.		

**Lisa märkused:**



Esikaas



Tagakaas

<b>Pealkiri:</b> Schragen der Brauer-Gesellschaft	
<b>Daatum:</b> 1438-1486	<b>Säiliku nr.:</b> 191.1.11( I.)
<b>Kõitja:</b>	<b>Mõõtmed:</b> 225x160x7

Säilik nr. 191.1.11 (I.)

Kaaned		
<b>Materjal:</b> pärgeant	<b>Topelt kaaned:</b> -	<b>Vooder:</b> -
<b>Kaane dekoor:</b> tagakaane ja klapi peale joonistatud vapp	<b>Kaane sulgur:</b> nöör	<b>Klapp:</b> ümbrikulõikeline
	<b>Sisuplokk</b> <b>Materjal:</b> paber, pärgeant	

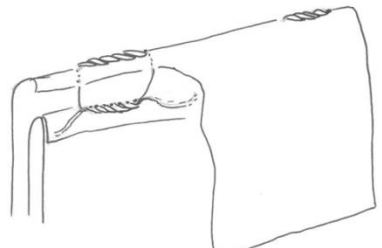
<b>Kõitmisviis/tehnika</b>		
I astmeline: poogna keskelt on viidud kinnitusribad seljale ja seal omavahel kokku põimitud ja siis on otsad tagasi toodud poogna ja kaane vahele ning omakorda kokku põimitud.	<b>Õmblus-/kõitmismaterjal:</b> pärgeantriba	<b>Selja toed/tugisüsteem:</b> -
<b>Kõitmiskeem:</b>		

<b>Seisundi kirjeldus</b>	
<b>Kaaned</b>	Märgumiskahjustus, närilise söömekahjustus, voolujooned. Kaane sulgemise nõõrist säilinud ainult fragment.
<b>Kõitmed/õmblus</b>	Kaante ja sisu vaheline seos on hea.
<b>Sisuplokk</b>	Märgumiskahjustus, närilise söömekahjustus, voolujooned

<b>Varasem restaureerimine/parandused</b>		
<b>Kaaned</b>	<b>Kõitmed/õmblus</b>	<b>Sisuplokk</b>
<i>Ei</i>	<i>Ei</i>	<i>jah</i>
Konserveeritud 2013a. Teostatud jaapanipaberiga toestamist.		

**Lisa märkused:**



Esikaas



Tagakaas

<b>Pealkiri: Schragen der Brauer-Gesellschaft (Heft 2)</b>	
<b>Daatum:</b> 1438-1486	<b>Säiliku nr.</b> 191.1.11(II.)
<b>Kõitja:</b>	<b>Mõõtmed:</b> 222x165x7

Säilik nr. 191.1.11 (II.)

<b>Kaaned</b>		
<b>Materjal:</b> Värvitud pärgament	<b>Topelt kaaned:</b> -	<b>Vooder:</b> -
<b>Kaane dekoor:</b>	<b>Kaane sulgur:</b> -	<b>Klapp:</b> ümbrikulõikeline
<b>Sisuplokk</b>		
<b>Materjal:</b> pärgament		

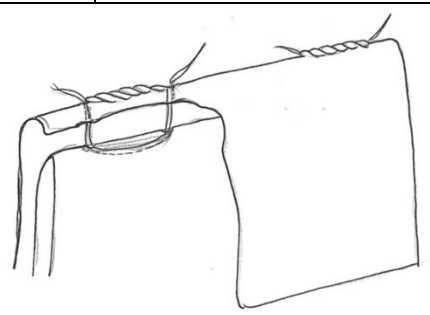
<b>Kõitmisviis/tehnika</b>		
I astmeline: Otsekinnitus: oletuslik kuna kaaned ja sisu ei ole enam ühendatud. Kinnitused jaluses ja päises.	<b>Õmblus-/kõitmismaterjal:</b> Pärgamentribad	<b>Selja toed/tugisüsteem:</b> -
<b>Kõitmisskeem:</b>		

<b>Seisundi kirjeldus</b>	
<b>Kaaned</b>	Märgumiskahjustus, deformatsioon, puudub esikaas
<b>Kõitmed/õmblus</b>	Sisu on tugevalt seotud tervikuks
<b>Sisuplokk</b>	Läbiv märgumiskahjustus ja voolujooned

<b>Varasem restaureerimine/konserveerimine/parandused</b>		
<b>Kaaned</b>	<b>Kõitmed/õmblus</b>	<b>Sisuplokk</b>
	<i>jah</i>	
Konserveeritud 2013. Enne konserveerimist paiknesid kaaned teise säiliku juures (191.1.13). Kaante ja sisuploki kokkukuuluvus taastatud kahjustuste võrdlemise ja jaluses olevate kinnitusaukude alusel. Originaalkinnitusi tugevdatud uuete pärgamentribadega.		

**Lisa märkused:**



Esikaas



Tagakaas

<b>Pealkiri: Gildi tegevuse päevaraamat (katked)</b>	
<b>Daatum:</b> 1674	<b>Säiliku nr.</b> 191.1.30
<b>Kõitja:</b>	<b>Mõõtmed:</b> 305x213x19

Säilik nr. 191.1.30

<b>Kaaned</b>		
<b>Materjal:</b> pärgeament	<b>Topelt kaaned:</b> -	<b>Vooder:</b> paber
<b>Kaane dekoor:</b>	<b>Kaane sulgur:</b> -	<b>Klapp:</b> sirge
<b>Sisuplokk</b>		
<b>Materjal:</b> paber (värvitud lõige)		

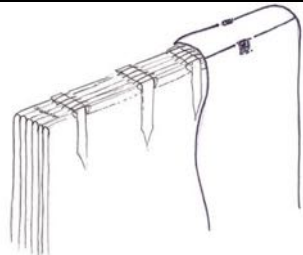
<b>Kõitmisviis/tehnika</b>		
<p>II astmeline:</p> <p>1) esmalt on sisu pikkade pistetega köidetud nejlale pärgeamentrihmale.</p> <p>2) samade rihmadega on ühendatud sisu kaante külge. Rihmad on punutud läbi kaane ja selja muurdejoontel olevate sisselõigete. Otsad on peidetud pikalt kaane ja voodri vahele.</p>	<b>Õmblus-/kõitmismaterjal:</b> niit, pärgeament	<b>Selja toed/tugisüsteem:</b> -
<b>Kõitmisskeem:</b>		

<b>Seisundi kirjeldus</b>	
<b>Kaaned</b>	Määrduvad, kulunud, deformeerunud. Klapi murdejoonel diagonaalne lõhe. Voodril voolujooned.
<b>Kõitmed/õmblus</b>	Kõite ja sisuploki vaheline side on tugev
<b>Sisuplokk</b>	Sisuploki esimesed lehed määrduvad, viimasest poognast lehed välja rebitud.

<b>Varasem restaureerimine/konserveerimine/parandused</b>		
<b>Kaaned</b>	<b>Kõitmed/õmblus</b>	<b>Sisuplokk</b>
<i>Ei</i>	<i>Ei</i>	<i>Ei</i>

**Lisa märkused:**

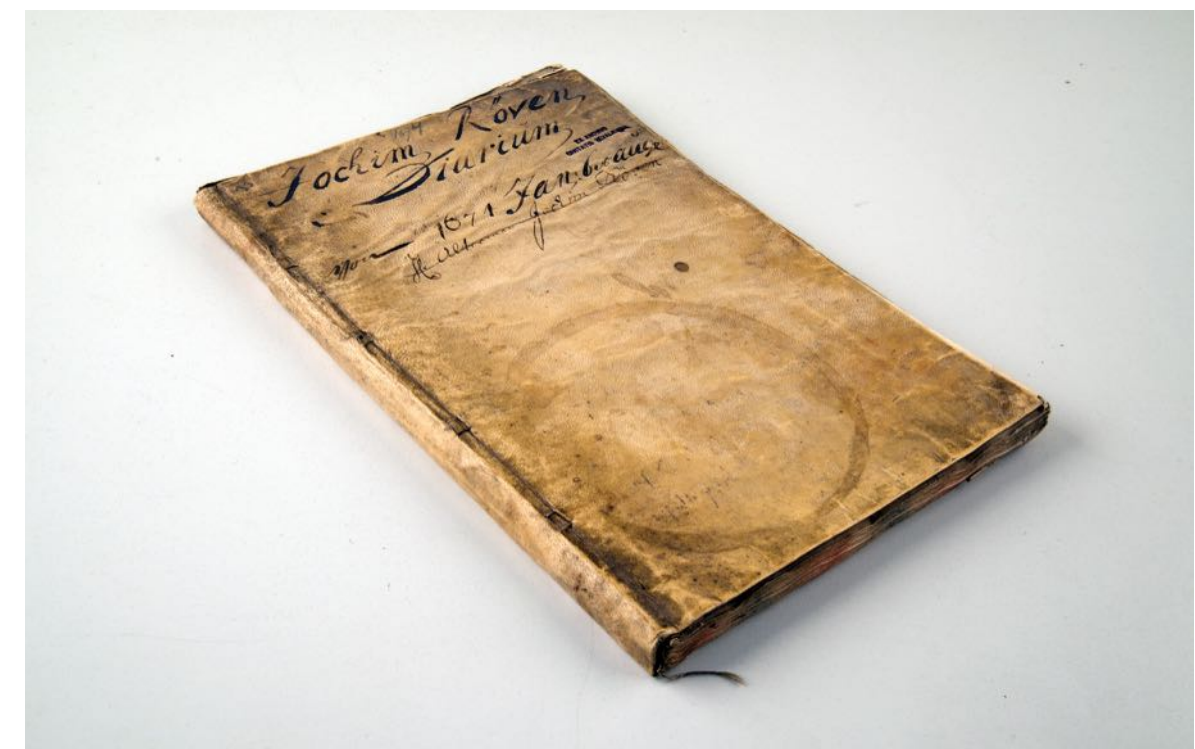

Esikaas



Tagakaas

<b>Pealkiri: Statut der Tafelgilde und Armenregister</b>	
<b>Daatum:</b> 1554-1608	<b>Säiliku nr.</b> 191.1.192
<b>Kõitja:</b>	<b>Mõõtmed:</b> 290x215x30

Säilik nr. 191.1.192

<b>Kaaned</b>		
<b>Materjal:</b> käsikirjaline pärgament kahe värvilise miniatuurjoonistusega	<b>Topelt kaaned:</b> -	<b>Vooder:</b> pabermakulatuur
<b>Kaanedekoor:</b>	<b>Kaane sulgur:</b> -	<b>Klapp:</b> -
<b>Sisuplokk</b>		
<b>Materjal:</b> paber, käsikirjalisest pärgamendist eeslehed		

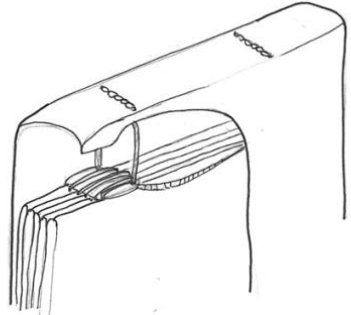
<b>Kõitmisviis/tehnika</b>		
II astmeline: 1) sisuplokk pika pistega köidetud nahaga kaetud puidust tugedele. 2) kaaned on ühendatud sisuploki ühe pika pärgamentriba abil. Asetsedes risti köite seljal jaluses ja päises ning piki poognat köite köite sees (lõpus ja alguses).	<b>Õmblus-/kõitmismaterjal:</b> nöör, pärgamentriba	<b>Selja toed/tugisüsteem:</b> puit, nahk
<b>Kõitmisskeem:</b>		

<b>Seisundi kirjeldus</b>	
<b>Kaaned</b>	Tagakaas puudub, pärgamentkaas kohati kulunud
<b>Kõitmed/õmblus</b>	Sisuploki ja kaante vaheline side on tugev
<b>Sisuplokk</b>	Sisuploki eelviimasest lehest pool puudu, viimases poognas voolujooned.

<b>Varasem restaureerimine/konserveerimine/parandused</b>		
<b>Kaaned</b>	<b>Kõitmed/õmblus</b>	<b>Sisuplokk</b>
<i>jah</i>	<i>Ei</i>	<i>Ei</i>
Kaaned on puhastatud, konserveerimise käigus on eemaldatud köiteselga katnud suur paberkleebis.		

**Lisa märkused:**



Esikaas



Detail. Maaling kaanel.



Detail. Maaling kaanel.

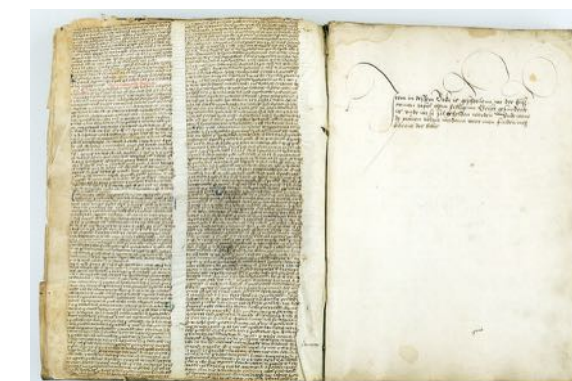

Avatud köide



<b>Pealkiri: Mitgliederbuch nebst Satzungen und chronikalischen Nachrichten (Foliant C) (72+4)</b>	
<b>Daatum:</b> 1364-1549	<b>Säiliku nr.</b> 191.2.1
<b>Kõitja:</b>	<b>Mõõtmed:</b> 285x225x33

Säilik nr. 191.2.1

#### Kaaned

<b>Materjal:</b> pärگament	<b>Topelt kaaned:</b> -	<b>Vooder:</b> paber
<b>Kaane dekoor:</b>	<b>Kaane sulgur:</b> kaanele nõelutud metallhaak	<b>Klapp:</b> ümbrikulõikeline
<b>Sisuplokk</b> <b>Materjal:</b> paber		

#### Kõitmisviis/tehnika

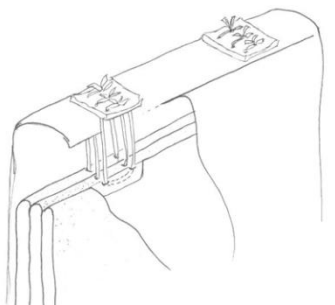
I astmeline: pärگamentkinnitused viidud poogna keskelt läbi kaane pärگamenti ja seda tugevdavate paksust nahast tugede kõiteseljale. Pärگamentkinnituste otsad kokku sõlmitud. Kinnitused asuvad kahes kohas: jaluses ja pääses.	<b>Õmblus-/kõitmismaterjal:</b> Pärگamentriba	<b>Selja toed/tugisüsteem:</b> Paksust nahast lapid kõite seljal ja pärگamedist toed poognate keskel.
<b>Kõitmisskeem:</b> 		

#### Seisundi kirjeldus

<b>Kaaned</b>	Kulunud, määrdunud, deformeerunud. Sulgurist on säilinud ainult kaanele õmmeldud haagi konks.
<b>Kõitmed/õmblus</b>	Esimese poogna ja kõite vaheline seos on nõrk
<b>Sisuplokk</b>	Sisuploki lõpus voolujooned. Viimasel lehel ulatuslik kadu.

#### Varasem restaureerimine/konserveerimine/parandused

<b>Kaaned</b>	<b>Kõitmed/õmblus</b>	<b>Sisuplokk</b>
<i>Ei</i>	<i>Ei</i>	<i>jah</i>
Paberi parandused		

#### Lisa märkused:



Esikaas



Tagakaas

<b>Pealkiri: Memorialbuch (Foliant B) (96)</b>	
<b>Daatum:</b> 1416-1449	<b>Säiliku nr.</b> 191.2.2
<b>Kõitja:</b>	<b>Mõõtmed:</b> 285x225x35

Säilik nr. 191.2.2

<b>Kaaned</b>		
<b>Materjal:</b> pärnament	<b>Topelt kaaned:</b> -	<b>Vooder:</b> pabervooder
<b>Kaanedekoor:</b>	<b>Kaane sulgur:</b> kettipistetega kinnitatud nõör (210mm)	<b>Klapp:</b> ümbrikulõikeline
	<b>Sisuplokk</b> <b>Materjal:</b> paber	

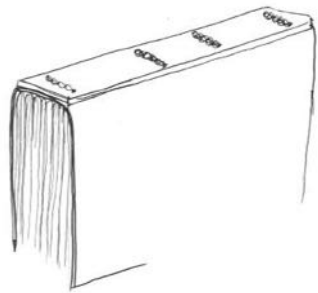
<b>Kõitmisviis/tehnika</b>		
<i>Otsekinnitus: Pikkade pistetega läbi puidust toe, moodustades seljale neli kettipistete ahelat</i>	<b>Õmblus/kõitmis materjal:</b> nõör	<b>Selja toed/tugi süsteem:</b> Kõite seljal puitliist
<b>Kõitmis skeem:</b>		

<b>Seisundi kirjeldus</b>	
<b>Kaaned</b>	Kulunud, määrdunud, deformeerunud, putukasööme jäljed.
<b>Kõitmed/õmblus</b>	Pisted on kulunud nõör on kahjustunud. Jaluses olev kettipistete rida on ühe piste ulatuses katkenud.
<b>Sisuplokk</b>	Sisu esimene leht on määrdunud. Sisu viimastel lehtedel hallituskahjustus, paberi pehastumine.

<b>Varasem restaureerimine/konserveerimine/parandused</b>		
<b>Kaaned</b>	<b>Kõitmed/õmblus</b>	<b>Sisuplokk</b>
<i>Ei</i>	<i>Ei</i>	<i>Ei</i>

**Lisa märkused:**



Esikaas



Tagakaas

<b>Pealkiri: Zuhauer - (Anrichter-) Buch (Foliant K)</b>	
<b>Daatum:</b> 1514	<b>Säiliku nr.</b> 191.2.3
<b>Kõitja:</b>	<b>Mõõtmed:</b> 320x220x45

Kaaned		
<b>Materjal:</b> nahk	<b>Topelt kaaned:</b> -	<b>Vooder:</b> paber
<b>Kaane dekoor:</b> Raskesti jälgitavad ringide ja rombidega ornamendid. Kõite seljal dekoratiivpisted.	<b>Kaane sulgur:</b> -	<b>Klapp:</b> -
	<b>Sisuplokk</b> <b>Materjal:</b> paber	

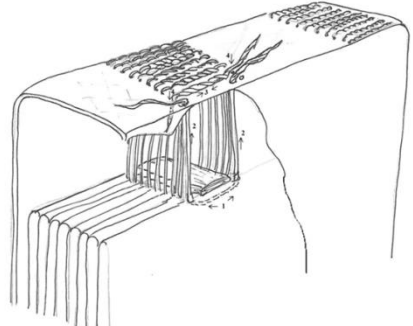
<b>Kõitmisviis/tehnika</b>		
I astmeline: Kõik poognad on ühekaupa pärgamentkinnitustega ühendatud kaane külge. Kinnitused toodud kõite keskelt seljale kus nende otsad on kokku põimitud. Kõitmiskohtades poognate ja kaane vahel puidust toed.	<b>Õmblus-/kõitmismaterjal:</b> Pärgamentribad, naharibad	<b>Selja toed/tugisüsteem:</b> puit
<b>Kõitmisskeem:</b>		

<b>Seisundi kirjeldus</b>	
<b>Kaaned</b>	Tugev märgumiskahjustus, kaanenahk tugevalt kihistunud ja kulunud, dekoor lamenenud, ulatuslikud kaod.
<b>Kõitmed/õmblus</b>	Sisuploki ja kaante vaheline side on tugev.
<b>Sisuplokk</b>	Sisuploki servad määrdunud ja kulunud.

<b>Varasem restaureerimine/konserveerimine/parandused</b>		
<b>Kaaned</b>	<b>Kõitmed/õmblus</b>	<b>Sisuplokk</b>
<i>Ei</i>	<i>Ei</i>	<i>Ei</i>

**Lisa märkused:**



Esikaas



Tagakaas



Detail. Dekoor ja kinnitused seljal.

<b>Pealkiri: Memorialbuch (Foliant A) (238)</b>	
<b>Daatum:</b> o. D. (15. Jh.)	<b>Säiliku nr.</b> 191.2.4
<b>Kõitja:</b>	<b>Mõõtmed:</b> 290x225x50

Säilik nr. 191.2.4

<b>Kaaned</b>		
<b>Materjal:</b> pärgeant	<b>Topelt kaaned:</b> -	<b>Vooder:</b> -
<b>Kaane dekoor:</b>	<b>Kaane sulgur:</b> nõör (säilinud fragment)	<b>Klapp:</b> ümarlõikeline
<b>Sisuplokk</b>		
<b>Materjal:</b> paber		

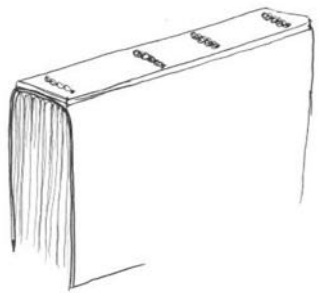
<b>Kõitmisviis/tehnika</b>		
<b>Otsekinnitus:</b> Pikkade pistetega läbi puidust toe, moodustades seljale neli kettipistete ahelat	<b>Õmblus-/kõitmismaterjal:</b> nõör	<b>Selja toed/tugisüsteem:</b> Kõite seljal puitliist
<b>Kõitmis skeem:</b>		

<b>Seisundi kirjeldus</b>	
<b>Kaaned</b>	Märgumiskahjustus, kulumis jäljed, deformatsioon
<b>Kõitmed/õmblus</b>	Sisuploki ja kaante vaheline side on tugev
<b>Sisuplokk</b>	Ulatuslik hallituskahjustus ja voolujooned sisu ülemises ääres. Lahtised paberi fragmendid, pehastumine.

<b>Varasem restaureerimine/konserveerimine/parandused</b>		
<b>Kaaned</b>	<b>Kõitmed/õmblus</b>	<b>Sisuplokk</b>
<i>Ei</i>	<i>Ei</i>	<i>Ei</i>

**Lisa märkused:** Vajab hooldust sisuploki osas



Esikaas



Tagakaas

<b>Pealkiri: Stadarmen-Rentenbuch (Foliant L) (283)</b>	
<b>Datum:</b> 1530-1605	<b>Säiliku nr.</b> 191.2.5
<b>Kõitja:</b>	<b>Mõõtmed:</b> 270x229x55

Säilik nr. 191.2.5

#### Kaaned

<b>Materjal:</b> nahk	<b>Topelt kaaned:</b> -	<b>Vooder:</b> paber
<b>Kaane dekoor:</b> jooneraud, 2 erinevat rulltemplit. Sulgur-rihm ja pannal on kinnitatud kaane külge dekoratiivpistetega.	<b>Kaane sulgur:</b> nahkrihm ja metallpannal	<b>Klapp:</b> sirge
	<b>Sisuplokk</b> <b>Materjal:</b> paber	

#### Kõitmisviis/tehnika

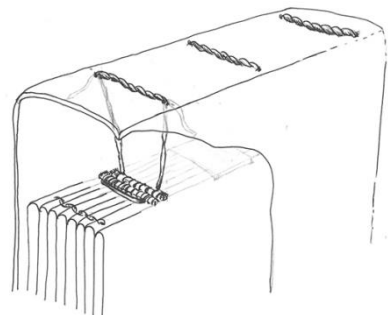
II astmeline: 1) poognad on õmmeldud nõõridele (kaksikkõitmed) 2) Plokk on ühendatud kaantega kasutades pärgamentriba. Kokku põimitud pärgamentribad asetsevad kõite seljal horisontaalselt.	<b>Õmblus-/kõitmismaterjal:</b> Niit, pärgamentribad	<b>Selja toed/tugisüsteem:</b> -
<b>Kõitmisskeem:</b> 		

#### Seisundi kirjeldus

<b>Kaaned</b>	Kulunud, pealispind kihistunud ja murenenud, lõhed, rebendid, kaod. Putukasööme jäljed
<b>Kõitmed/õmblus</b>	Kinnituspistete pärgamendi kokkutõmbumise tõttu on raamatu selg kumeraks muutunud
<b>Sisuplokk</b>	Ploki esimene leht ja servad on määrdunud, voolujooned

#### Varasem restaureerimine/konserveerimine/parandused

<b>Kaaned</b>	<b>Kõitmed/õmblus</b>	<b>Sisuplokk</b>
<i>Ei</i>	<i>Ei</i>	<i>Ei</i>

#### Märkused:



Esikaas



Tagakaas

<b>Pealkiri: Tafelbuch der Hausarmen (Foliant D)</b>	
<b>Daatum:</b> 1550-1580	<b>Säiliku nr.</b> 191.2.6
<b>Kõitja:</b>	<b>Mõõtmed:</b> 292x220x30

Säilik nr. 191.2.6

<b>Kaaned</b>		
<b>Materjal:</b> nahk	<b>Topelt kaaned:</b> -	<b>Vooder:</b> Mitmes kihis paber, millest üks on taaskasutatud trükise lehed
<b>Kaane dekoor:</b> Joonereud, figuratiivsete motiividega rulltempel, erinevad üksiktemplid (lill, liilia, kaar). Kaane sulgurrihm on olnud kinnitatud dekoratiivpistetega.	<b>Kaane sulgur:</b> nahkrihm (fragmendid)	<b>Klapp:</b> sirge
	<b>Sisuplokk</b> <b>Materjal:</b> paber, pärgamendist eeslehed	

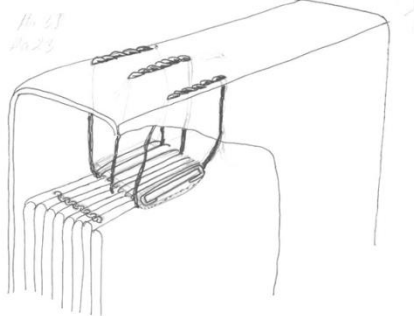
<b>Kõitmisviis/tehnika</b>		
II astmeline: 1) pika pistega kokku köidetud sisuplokk. 2) kaaned on ühendatud sisuploki kasutades pärgamentkinnitusi. Kinnitus läheb toe alt poogna keskele ja siis tagasi seljale.	<b>Õmblus-/kõitmismaterjal:</b> pärgament, niit	<b>Selja toed/tugisüsteem:</b> Sisuplokki toetab kõitmislohtades nahaga kaetud puit
<b>Kõitmisskeem:</b> 		

<b>Seisundi kirjeldus</b>	
<b>Kaaned</b>	Kulunud, kihistunud, lõhenenud, üksikud putukasööme jäljed, väikesed kaod klapi osas. (Niiskuskahjustus, valged soolalaigud)
<b>Kõitmed/õmblus</b>	Jaluses asetsevatest pärgamentkinnitustest on kaks katkenud
<b>Sisuplokk</b>	Sisu esimesed lehed määrdunud ja servadest kulunud. Eri kohtades eri ulatusega voolujooned.

<b>Varasem restaureerimine/konserveerimine/parandused</b>		
<b>Kaaned</b>	<b>Kõitmed/õmblus</b>	<b>Sisuplokk</b>
<i>Ei</i>	<i>Ei</i>	<i>Ei</i>

**Lisa märkused:**



Esikaas



Tagakaas

<b>Pealkiri: Stadtarmen-Rentenbuch</b>	
<b>Daatum:</b> 1590-1619	<b>Säiliku nr.</b> 191.2.7
<b>Kõitja:</b>	<b>Mõõtmed:</b> 320x205x24

Säilik nr. 191.2.7

#### Kaaned

<b>Materjal:</b> Moodustub kahest käsikirjalisest pärgamentlehest, mis on ühendatud kõite seljal	<b>Topelt kaaned:</b> -	<b>Vooder:</b> paber
<b>Kaane dekoor:</b>	<b>Kaane sulgur:</b> Esi- ja tagakaane külge kinnitatud sõlmitavad pärgamentribad (säilinud fragmendid)	<b>Klapp:</b> -
<b>Sisuplokk</b> <b>Materjal:</b> paber		

#### Kõitmisviis/tehnika

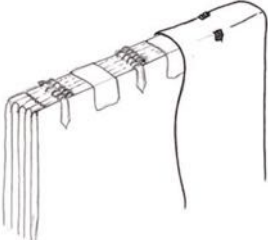
II astmeline: 1) Poognad on köidetud pika pistega kahele pärgamentribale. 2) Kolme kitsa (kõitme jätk) ja kahe laia pärgamentriba abil on plokk ühendatud kaantega.	<b>Õmblus-/kõitmismaterjal:</b> niit, nõör, pärgament, liim	<b>Selja toed/tugisüsteem:</b> Sisuplokki toetavad kõitmete juurde lisatud tugevalt kokku surutud pärgamendist toed.
<b>Kõitmisskeem:</b>		

#### Seisundi kirjeldus

<b>Kaaned</b>	Kulunud, üleval ääres märgumiskahjustus, üksikud putukasööme jäljed.
<b>Kõitmed/õmblus</b>	Laiad pärgamentühendused on esikaane osas liimist lahti.
<b>Sisuplokk</b>	Sisuploki ülemises välises nurgas voolujooned.

#### Varasem restaureerimine/konserveerimine/parandused

<b>Kaaned</b>	<b>Kõitmed/õmblus</b>	<b>Sisuplokk</b>
<i>Ei</i>	<i>Ei</i>	<i>Ei</i>

**Lisa märkused:**



Esikaas



Tagakaas

<b>Pealkiri: Rechnungsbuch</b>	
<b>Datum:</b> 1595-1603	<b>Säiliku nr.</b> 191.2.8
<b>Kõitja:</b>	<b>Mõõtmed:</b> 335x225x50

Säilik nr. 191.2.8

#### Kaaned

<b>Materjal:</b> nahk	<b>Topelt kaaned:</b> -	<b>Vooder:</b> paber
<b>Kaane dekoor:</b> jooneraud, kolm erinevat rulltemplid, kaks erinevat üksiktemplit. Sulgur-rihm on kinnitatud dekoorpistetega.	<b>Kaane sulgur:</b> Nahkrihm: kaante külge kinnitatud dekoorpistetega (fragmendid)	<b>Klapp:</b> sirge
	<b>Sisuplokk</b> <b>Materjal:</b> paber	

#### Kõitmisviis/tehnika

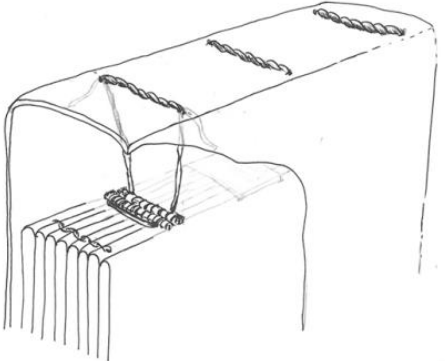
II astmeline: 1) sisuplokk on õmmeldud pika pistega kaksikõitmetele. 2) Pärjamentribaga on ühendatud kaaned sisuplokiga.	<b>Õmblus-/kõitmismaterjal:</b> Nöör, niit, pärjamentriba	<b>Selja toed/tugisüsteem:</b> -
<b>Kõitmisskeem:</b> 		

#### Seisundi kirjeldus

<b>Kaaned</b>	Kulunud, kihistunud, märgunud, putukasööme augud, pool klapist puudu. Kaane voodril ulatuslikud putukasööme jäljed.
<b>Kõitmed/õmblus</b>	Kõitmisvõtetetest tulenevalt on kõite selg nõgusaks tõmbunud.
<b>Sisuplokk</b>	Esimese kolme poogna ulatuses on sisu ära lõigatud. Ploki servad kulunud määrdunud.

#### Varasem restaureerimine/konserveerimine/parandused

Kaaned	Kõitmed/õmblus	Sisuplokk
<i>Ei</i>	<i>Ei</i>	<i>Ei</i>

**Märkused:**



Esikaas



Tagakaas



<b>Pealkiri: Rechnungsbuch Bd. 1 (mit Brüderverz)</b>	
<b>Daatum:</b> 1509-1679	<b>Säiliku nr.</b> 191.2.15
<b>Kõitja:</b>	<b>Mõõtmed:</b> 315x220x70

Säilik nr. 191.2.15

#### Kaaned

<b>Materjal:</b> nahk	<b>Topelt kaaned:</b> -	<b>Vooder:</b> papp ja paber (lisatud hiljem)
<b>Kaane dekoor:</b> jooneraud, kolm erinevat rulltemplit, neli erinevat üksiktemplit. Kaane seljal on kolmes kohas tugirihmad, mis on kinnitatud dekoratiivpistetega (jaluses ja päises ristikesed, keskel viisnurk)	<b>Kaane sulgur:</b> -	<b>Klapp:</b> -
	<b>Sisuplokk</b> <b>Materjal:</b> paber	

#### Kõitmisviis/tehnika

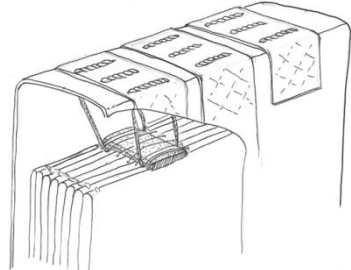
II astmeline: 1) pika pistega paksust nahast tugedele kokku köidetud sisuplokk. 2) pärgamentkinnituste abil on ühendatud sisu ja kaaned. Kaante tugirihmade vahele on lisa puittoed ja käsikirjalisest dokumendist pehmendustoed.	<b>Õmblus-/kõitmismaterjal:</b> pärgament, niit, nõör	<b>Selja toed/tugisüsteem:</b> puit, nahk kõitmete vahel. Selja välispinnal tugirihmad (säilinud selja ja esikaane osas)
<b>Kõitmisskeem:</b> 		

#### Seisundi kirjeldus

<b>Kaaned</b>	Kulunud, kihistunud, varasematel parandustel kaod. Lõhed, rebendid, kaod tagakaane ja selja murdejoonel.
<b>Kõitmed/õmblus</b>	Esimese poogna ja kõite vaheline seos on nõrk.
<b>Sisuplokk</b>	Nelja esimese poogna alumised servad narmendavad ja on ka rohkem määrdunud.

#### Varasem restaureerimine/konserveerimine/parandused

Kaaned	Kõitmed/õmblus	Sisuplokk
<i>jah</i>	<i>vb</i>	<i>Ei</i>

Kõite kaasi on tugevdatud papi ja paberiga, parandatud on ka nahkadusid.

Lisa märkused:



Esikaas



Tagakaas

<b>Pealkiri: Rechnungsbuch Bd. 2 (Foliant G) (260)</b>	
<b>Daatum:</b> 1425-1532	<b>Säiliku nr.</b> 191.2.16
<b>Kõitja:</b>	<b>Mõõtmed:</b> 285x230x30

Säilik nr. 191.2.16

<b>Kaaned</b>		
<b>Materjal:</b> Musta ja roosaga värvitud pärgament	<b>Topelt kaaned:</b> -	<b>Vooder:</b> paber
<b>Kaane dekoor:</b>	<b>Kaane sulgur:</b> 3 metallist haaki	<b>Klapp:</b> ümbrikulõikeline
<b>Sisuplokk</b>		
<b>Materjal:</b> paber		

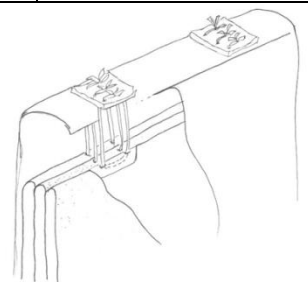
<b>Kõitmisviis/tehnika</b>		
I astmeline: Poogna keskelt viidud pärgamentkinnitused läbi kaane ja seda tugevdavate paksust nahast tugede kõite seljale. Pärgamentkinnituste otsad kokku sõlmitud. Kinnitused asuvad kolmes kohas: jaluses, keskel ja päises.	<b>Õmblus-/kõitmismaterjal:</b> Pärgamentriba	<b>Selja toed/tugisüsteem:</b> Poogna keskel volditud pärgament
<b>Kõitmiskeem:</b>		

<b>Seisundi kirjeldus</b>	
<b>Kaaned</b>	Kulunud, määrdunud. Tagakaane ja klapi vahelisel murdealal ulatuslikud kaod
<b>Kõitmed/õmblus</b>	Esimese poogna alumises kinnituses, kus pärgamentriba on asendatud takuse nõõriga, ei kinnitu poogen kaante külge. Viimases poognas on paberi kahjustuse tõttu ka side kaante ja poogna vahel samuti katkenud.
<b>Sisuplokk</b>	Sisuploki ülemises ja välimises servas läbiv ulatuslik hallituskahjustus mille tulemuseks on paberi pehastumine ja kaod.

<b>Varasem restaureerimine/konserveerimine/parandused</b>		
<b>Kaaned</b>	<b>Kõitmed/õmblus</b>	<b>Sisuplokk</b>
Ei	Ei	Ei

**Lisa märkused:** Kõide vajab tähelepanu.



Esikaas



Tagakaas

<b>Pealkiri: Maigrafenbuch (Foliant M) (71)</b>	
<b>Daatum:</b> 1527-1543	<b>Säiliku nr.</b> 191.2.19
<b>Kõitja:</b>	<b>Mõõtmed:</b> 210x280x50

Säiliku nr. 191.2.19

<b>Kaaned</b>		
<b>Materjal:</b> nahk	<b>Topelt kaaned:</b> -	<b>Vooder:</b> nahk (2mm), pärgamentkäsikiri
<b>Kaane dekoor:</b> Jooneraud, erinevad taimemotiividega üksiktemplid.	<b>Kaane sulgur:</b> metallist pannal, rihm ei ole säilinud	<b>Klapp:</b> ümbrikulõikeline
<b>Sisuplokk</b>		
<b>Materjal:</b> paber		

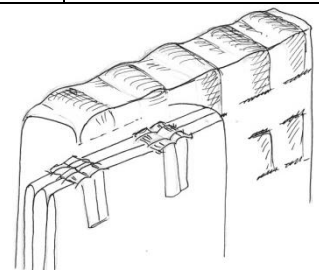
<b>Kõitmisviis/tehnika</b>		
II astmeline: 1) poognad on köidetud nööridele. 2) Nöörid on ühendatud kaane ja voodri vahele.	<b>Õmblus/kõitmis materjal:</b> nöör ja niit	<b>Selja toed/tugi süsteem:</b> -
<b>Kõitmiskeem:</b>		

<b>Seisundi kirjeldus</b>	
<b>Kaaned</b>	Kaantel on tugev märgumiskahjustus mistõttu on kaaned kokku tõmbunud ja jäigastunud. Puudub sulgemisrihm ning pannal on korrodeerunud.
<b>Kõitmed/õmblus</b>	Korras
<b>Sisuplokk</b>	Hästi säilinud ilma suuremate kahjustusteta.

<b>Varasem restaureerimine/parandused</b>		
<b>Kaaned</b>	<b>Kõitmed/õmblus</b>	<b>Sisuplokk</b>
<i>Ei</i>	<i>Ei</i>	<i>Ei</i>

**Lisa märkused:**



Avatud köide



Esikaas

Tagakaas

<b>Pealkiri: Einnahmen und Ausgabenbuch von den Stadtgütern</b>	
<b>Daatum:</b> 1577-1582	<b>Säiliku nr.</b> 191.2.21
<b>Kõitja:</b>	<b>Mõõtmed:</b> 345x125x10

Säilik nr. 191.2.21

<b>Kaaned</b>		
<b>Materjal:</b> Käskirjaline pärgament	<b>Topelt kaaned:</b> -	<b>Vooder:</b> -
<b>Kaane dekoor:</b>	<b>Kaane sulgur:</b> Nahkpael	<b>Klapp:</b> Sirge
<b>Sisuplokk</b>		
<b>Materjal:</b> paber		

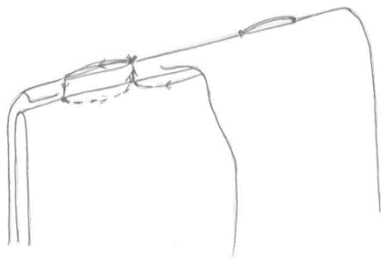

Esikaas

<b>Kõitmisviis/tehnika</b>		
<i>I astmeline: pikkade pistetega õmblus</i>	<b>Õmblus-/kõitmismaterjal:</b> niit	<b>Selja toed/tugisüsteem:</b> -
<b>Kõitmiskeem:</b>		



Tagakaas

<b>Seisundi kirjeldus</b>	
<b>Kaaned</b>	määrduvad, kulunud, deformeerunud, märgumiskahjustus, voolujooned
<b>Kõitmed/õmblus</b>	Sisu ja kaante vaheline side on tugev.
<b>Sisuplokk</b>	Voolujooned, välisservad kulunud (narmendavad)

<b>Varasem restaureerimine/konserveerimine/parandused</b>		
<b>Kaaned</b>	<b>Kõitmed/õmblus</b>	<b>Sisuplokk</b>
<i>Ei</i>	<i>Ei</i>	<i>Ei</i>

**Lisa märkused:**



Detail. Avatud köide.

<b>Pealkiri: Amts Memorial Buch</b>	
<b>Daatum:</b> 1736-1792	<b>Säiliku nr.</b> 192.2.165
<b>Kõitja:</b>	<b>Mõõtmed:</b> 215x170x6

Säilik nr. 191.2.165

<b>Kaaned</b>		
<b>Materjal:</b> pärgament	<b>Topelt kaaned:</b> -	<b>Vooder:</b> paber
<b>Kaane dekoor:</b>	<b>Kaane sulgur:</b> -	<b>Klapp:</b> -
<b>Sisuplokk</b>		
<b>Materjal:</b> paber		

<b>Kõitmisviis/tehnika</b>		
Pika pistega õmblus. Kaaned teistkordses kasutuses. Kaanel jäljed II astmelisest rihmaga kinnitamisest. Täpne skeem pole tuvastatav.	<b>Õmblus-/kõitmismaterjal:</b> niit	<b>Selja toed/tugisüsteem:</b> -
<b>Kõitmisskeem:</b>		

<b>Seisundi kirjeldus</b>	
<b>Kaaned</b>	Määrdund, kulunud. Esikaane välimistes nurkades kaod.
<b>Kõitmed/õmblus</b>	Päises kõitmisniit katkenud
<b>Sisuplokk</b>	Esileht määrdund

<b>Varasem restaureerimine/konserveerimine/parandused</b>		
<b>Kaaned</b>	<b>Kõitmed/õmblus</b>	<b>Sisuplokk</b>
<i>Ei</i>	<i>Ei</i>	<i>Ei</i>

**Lisa märkused:** Kaaned teistkordses kasutuses. Kaanel jäljed II astmelisest kõitmisest ja rihmaga kinnitamisest.



Esikaas



Tagakaas

<b>Pealkiri: Auflassungen und Pfandverschreibungen</b>	
<b>Daatum:</b> 1312-1360	<b>Säiliku nr.</b> 230.1.Aa1
<b>Kõitja:</b>	<b>Mõõtmed:</b> 250x210x45

Säilik nr. 230.1.Aa1

<b>Kaaned</b>		
<b>Materjal:</b> Punane nahk	<b>Topelt kaaned:</b> -	<b>Vooder:</b> Selja alaosas jäänus õhukesest nahkvoodrist (jaluse kinnituskoha all)
<b>Kaane dekoor:</b>	<b>Kaane sulgur:</b> Nöörpunutis (osaliselt säilinud)	<b>Klapp:</b> ümbriklöikeline
	<b>Sisuplokk</b> <b>Materjal:</b> pärgament	

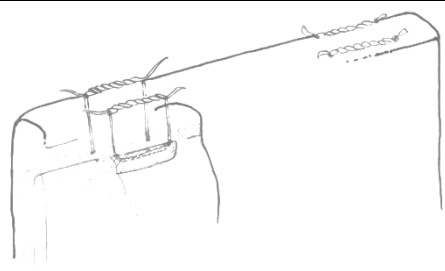
<b>Kõitmisviis/tehnika</b>		
I astmeline: pärgamentriba otsad on poogna keskelt seljale viidud ning seal kokku põimitud	<b>Õmblus-/kõitmismaterjal:</b> Pärgamentribad	<b>Selja toed/tugisüsteem:</b> Nahklapp kaanenaha peal mõlemas kinnituskohas ja pärgamenttugevdus poogna sees. Hiljem juurde liidetud poognad kinnituvad ainult kaane külge kuna nahklapide laius vastab algsele kõite paksusele.
<b>Kõitmisskeem:</b> 		

<b>Seisundi kirjeldus</b>	
<b>Kaaned</b>	Naha pind on kulunud, plekiline, putukasööme jäljed.
<b>Kõitmed/õmblus</b>	Sisuploki ja kaante vaheline side on tugev
<b>Sisuplokk</b>	Raamatule on hiljem poognaid juurde lisatud, hilisemad poognad on suuremad, seetõttu on plokk ebaühtlane, servad määrdunud ja kulunud.

<b>Varasem restaureerimine/konserveerimine/parandused</b>		
<b>Kaaned</b>	<b>Kõitmed/õmblus</b>	<b>Sisuplokk</b>
<i>Ei</i>	<i>jah</i>	<i>jah</i>
Konserveeritud 2013. Esimesel neljal poognal on uued pärgamendist kinnitusribad.		

**Lisa märkused:**



Esikaas



Tagakaas

<b>Pealkiri: Buch der Wetterren</b>	
<b>Daatum:</b> 1394-1521	<b>Säiliku nr.</b> 230.1.Aa4a
<b>Kõitja:</b>	<b>Mõõtmed:</b> 420x310x50

Säilik nr. 230.1.Aa4a

Kaaned		
<b>Materjal:</b> punane nahk	<b>Topelt kaaned:</b> -	<b>Vooder:</b> kangas, pärgamentkäsikiri
<b>Kaane dekoor:</b>	<b>Kaane sulgur:</b> -	<b>Klapp:</b> -
		<b>Sisuplokk</b> <b>Materjal:</b> paber

#### Kõitmisviis/tehnika

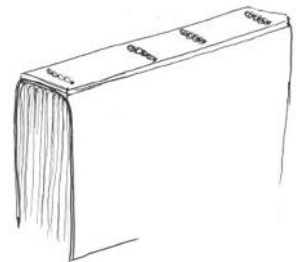
I astmeline: Poognad on õmmeldud pika pistega otse kaane külge moodustades kõite seljale ahelpistete read. Õmblus on tehtud läbi tugimaterjali, mis on kõite seljal.	<b>Õmblus-/kõitmismaterjal:</b> Jäme niit	<b>Selja toed/tugisüsteem:</b> Paksust nahast lapid kõitmiskohtades
<b>Kõitmiskeem:</b>		

#### Seisundi kirjeldus

<b>Kaaned</b>	Kulunud, ulatuslikud kaod ja rebendid.
<b>Kõitmed/õmblus</b>	Pisted kõite seljal on säilinud aga osaliselt niidid poogna sees katkenud.
<b>Sisuplokk</b>	Servad kulunud, rebendid.

#### Varasem restaureerimine/parandused

Kaaned	Kõitmed/õmblus	Sisuplokk
Jah/Ei	Jah/Ei	Jah/Ei

**Lisa märkused:**



Esikaas



Tagakaas



Detail. Tekstiilist vooder.

<b>Pealkiri: Baurechnungen (über das Rathaus)</b>	
<b>Daatum:</b> 1402-1423	<b>Säiliku nr.</b> 230.1.Aa6a
<b>Kõitja:</b>	<b>Mõõtmed:</b> 285x115x15

Säilik nr. 230.1.Aa6a

<b>Kaaned</b>		
<b>Materjal:</b> pärgeament	<b>Topelt kaaned:</b> -	<b>Vooder:</b> -
<b>Kaane dekoor:</b>	<b>Kaane sulgur:</b> -	<b>Klapp:</b> ümbrikulõikeline
	<b>Sisuplokk</b> <b>Materjal:</b> paber	

<b>Kõitmisviis/tehnika</b>		
I astmeline: pärgeamentriiba otsad on poogna keskelt seljale viidud ning seal kokku põimitud	<b>Õmblus-/kõitmismaterjal:</b> Pärgeament	<b>Selja toed/tugisüsteem:</b> Poogna keskel paberist toed
<b>Kõitmisskeem:</b>		

<b>Seisundi kirjeldus</b>	
<b>Kaaned</b>	Mäardunud, deformeerunud
<b>Kõitmed/õmblus</b>	Kaante ja poogna vaheline seos on tugev
<b>Sisuplokk</b>	Poogna alumises nurgas läbiv närilise söömekahjustus.

<b>Varasem restaureerimine/konserveerimine/parandused</b>		
<b>Kaaned</b>	<b>Kõitmed/õmblus</b>	<b>Sisuplokk</b>
<i>Ei</i>	<i>Ei</i>	<i>Ei</i>

**Lisa märkused:**



Esikaas



Tagakaas



<b>Pealkiri: Erbebuch der Stadt Reval</b>	
<b>Daatum:</b> enne 1630 a.	<b>Säiliku nr.</b> 230.1.Aa6b
<b>Kõitja:</b>	<b>Mõõtmed:</b> 305x230x18

Säilik nr. 230.1.Aa6b

<b>Kaaned</b>		
<b>Materjal:</b> pruun nahk	<b>Topelt kaaned:</b> -	<b>Vooder:</b> paber
<b>Kaane dekoor:</b> pimetrükktemplid (figuurid ja taimornamendid), jooneraud.	<b>Kaane sulgur:</b> Pannal kinnitatud dekoorpistetega, sulgurrihm puudub	<b>Klapp:</b> Säilinud osaliselt

<b>Sisuplokk</b>
<b>Materjal:</b> paber

<b>Kõitmisviis/tehnika</b>		
Ümberköidetud: Algselt arvatavasti olnud II astmeiline horisontaalsete kinnitustega.	<b>Õmblus-/kõitmismaterjal</b> Ei näe	<b>Selja toed/tugisüsteem</b> -
<b>Kõitmis skeem:</b>		

<b>Seisundi kirjeldus</b>	
<b>Kaaned</b>	Kaaned natuke kulunud servades esineb väikseid lõhesid, kihistumist, kadusid. Klapist säilinud vaid ploki paksune osa.
<b>Kõitmed/õmblus</b>	Ümber köidetud. Side kaante ja sisu vahel on tugev.
<b>Sisuplokk</b>	Korras

<b>Varasem restaureerimine/parandused</b>		
<b>Kaaned</b>	<b>Kõitmed/õmblus</b>	<b>Sisuplokk</b>
Jah	Jah	Jah
Märkused: Raamat on 1926 E. Mosini poolt ümber köidetud, need kaaned on varem kuulunud säililikule Ac 5. Vastav sissekanne on tehtud esikaane siseküljele. Kaanenahk paigutatud. Kleebitud uus paberist vooder. Esimeses ja viimasel poognas teostatud paberi parandusi.		

**Lisa märkused:** Esikaane siseküljel restauraatori mäрге „Reparirat am 30.08 ... E. Mosin ...1926“



Esikaas



Tagakaas



Detail. Märge varasema restaureerimise kohta.

<b>Pealkiri: Register der Sendebriefe an die livländischen Städte und sonst an alle Städte in undeutschen Landen</b>	
<b>Daatum:</b> 1513	<b>Säiliku nr.</b> 230.1.Aa12
<b>Kõitja:</b>	<b>Mõõtmed:</b> 330x2305x50

Säilik nr. 230.1.Aa12

<b>Kaaned</b>		
<b>Materjal:</b> nahk	<b>Topelt kaaned:</b> -	<b>Vooder:</b> paber
<b>Kaane dekoor:</b> kolme kuuga kilp	<b>Kaane sulgur:</b> metallpannal	<b>Klapp:</b> sirge

<b>Sisuplokk</b>
<b>Materjal:</b> Paber

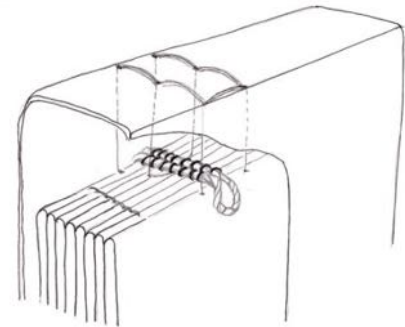
<b>Kõitmisviis/tehnika</b>		
II astmeline:1)Poognad on õmmeldud pika pistega nõõrist kaksikkõitmetele. (jaluses ja päises) 2)Kaaned õmmeldud sisuploki külge.	<b>Õmblus-/kõitismaterjal:</b> Niit ja nõõr	<b>Selja toed/tugisüsteem:</b> -
<b>Kõitmisskeem:</b>		

<b>Seisundi kirjeldus</b>	
<b>Kaaned</b>	Kaaned kulunud, esineb rebendeid ja pinna kihistumist. Voodril putuka söömejäljed, osaliselt vooder ka irdunud.
<b>Kõitmed/õmblus</b>	Kaante ja sisuploki vaheline side on nõrk. Ühendused katkenud.
<b>Sisuplokk</b>	Sisuploki servad kulunud ja määrdunud

<b>Varasem restaureerimine/konserveerimine/parandused</b>		
<b>Kaaned</b>	<b>Kõitmed/õmblus</b>	<b>Sisuplokk</b>
Jah	Ei	Ei
Naha parandused.		

**Lisa märkused:**



Esikaas



Tagakaas



Esikaane sisevaade



Tagakaane sisevaade

<b>Pealkiri: Streit der Stadt Reval mit Komtur und Hauskomtur wegen einer Steinmauer um den Dom-Kirchhof</b>	
<b>Daatum:</b> 16saj. algus	<b>Säiliku nr.:</b> 230.1.Aa13
<b>Kõitja:</b>	<b>Mõõtmed:</b> 280x220x12

Säilik nr. 230.1.Aa13

Kaaned		
<b>Materjal:</b> nahk	<b>Topelt kaaned:</b> -	<b>Vooder:</b> -
<b>Kaane dekoor:</b>	<b>Kaane sulgur:</b> -	<b>Klapp:</b> sirge
<b>Sisuplokk</b> <b>Materjal:</b> paber		

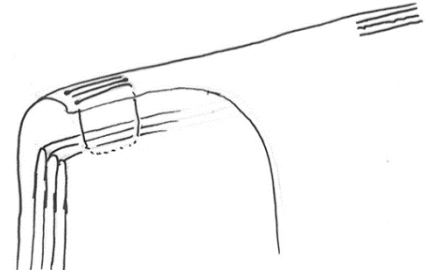
<b>Kõitmisviis/tehnika</b>		
I astmeline: I astmeline: poognad on õmmeldud otse kaante külge. Kaks sõltumatut kõitekohta	<b>Õmblus-/kõitmismaterjal:</b> niit	<b>Selja toed/tugisüsteem:</b> -
<b>Kõitmisskeem:</b>		
		

<b>Seisundi kirjeldus</b>	
<b>Kaaned</b>	Kaantel esineb kadusid, rebendeid ning sisselõikeid. Kaane pind on kulunud ja kihistunud. Niiskuskahjustuse tõttu pinnal sade.
<b>Kõitmed/õmblus</b>	Kaante ja sisu vaheline side on tugev.
<b>Sisuplokk</b>	Sisuplokk on määrdunud, servad narmendavad, voolujooned.

<b>Varasem restaureerimine/konserveerimine/parandused</b>		
<b>Kaaned</b>	<b>Kõitmed/õmblus</b>	<b>Sisuplokk</b>
<i>Ei</i>	<i>Ei</i>	<i>Jah</i>
Sisuploki esimestel lehtedel teostatud paberiparandusi.		

**Lisa märkused:**



Esikaas



Tagakaas

<b>Pealkiri: Register von Sendebriefen an Herren, Fürsten und fürstliche Amtleute deutscher und undeutscher Lande</b>	
<b>Daatum:</b> 16 saj. algus	<b>Säiliku nr.</b> 230.1.Aa14
<b>Kõitja:</b>	<b>Mõõtmed:</b> 295x220x50

Säilik nr. 230.1.Aa14

<b>Kaaned</b>		
<b>Materjal:</b> nahk	<b>Topelt kaaned:</b> -	<b>Vooder:</b> paber
<b>Kaane dekoor:</b> Kaane keskele tindiga joonistatud kolme kuuga vapikilp. Lisaks kirjutised.	<b>Kaane sulgur:</b> metallpannal	<b>Klapp:</b> sirge

<b>Sisuplokk</b>	
<b>Materjal:</b> paber	

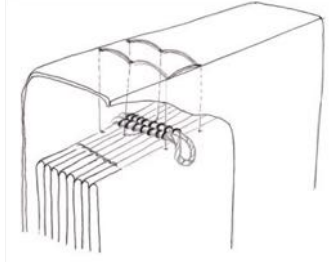
<b>Kõitmisviis/tehnika</b>		
II astmeline: 1)Poognad on õmmeldud pika pistega nõörist kaksikkõitmetele (jaluses ja päises) 2)Kaaned õmmeldud sisuploki külge.	<b>Õmblus-/kõitmismaterjal</b> Nöör ja niit	<b>Selja toed/tugisüsteem</b> -
<b>Kõitmisskeem:</b>		

<b>Seisundi kirjeldus</b>	
<b>Kaaned</b>	Kaanenahk kulunud, esineb rebendeid ja pisikesi kadusid. Kaane voodril putuka söömekahjustused. Suur osa voodrist puudu/irdunud
<b>Kõitmed/õmblus</b>	Kaante ja sisuplokivaheline side on nõrk. Ühendused katkenud
<b>Sisuplokk</b>	Esimese poogna lehed määrdunud. Kogu sisuploki servad narmendavad. Ploki viimase poogna lehed on kõitest lahti.

<b>Varasem restaureerimine/konserveerimine/parandused</b>		
<b>Kaaned</b>	<b>Kõitmed/õmblus</b>	<b>Sisuplokk</b>
Jah	Ei	Ei
Naha parandused klapi osas. Klapi sulgureid on kinnitatud uute pistetega (Kaanel olevat pannalt ja klapi küljes olevat nahkriba)		

<b>Lisa märkused:</b>
-----------------------



Esikaas



Tagakaas



Detail. Esikaane sisevaade.

<b>Pealkiri: Registrum constitutionum procuratorum et fidejussorum</b>	
<b>Daatum:</b> 1514 a.	<b>Säiliku nr.</b> 230.1.Aa15
<b>Kõitja:</b>	<b>Mõõtmed:</b> 280x205x70

Säiliku nr. 230.1.Aa15

<b>Kaaned</b>		
<b>Materjal:</b> Pruun nahk	<b>Topelt kaaned:</b>	<b>Vooder:</b> Paber
<b>Kaane dekoor:</b> tindiga joonistatud kolme kuuga kilp	<b>Kaane sulgur:</b> Ei ole säilinud	<b>Klapp:</b> Sirge

<b>Sisuplokk</b>
<b>Materjal:</b> Paber, pärgamendist eesleht.

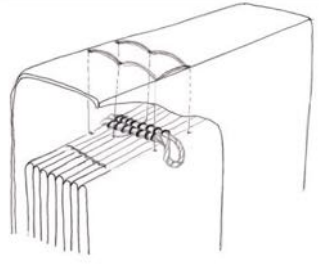
<b>Kõitmisviis/tehnika</b>		
II astmeline: 1) Poognad on õmmeldud pika pistega nõõrist kaksikõitmetele (jaluses ja päises) 2) Kaaned õmmeldud sisuploki külge.	<b>Õmblus-/kõitmismaterjal</b> niit ja nõõr	<b>Selja toed/tugisüsteem</b> -
<b>Kõitmisskeem:</b>		

<b>Seisundi kirjeldus</b>	
<b>Kaaned</b>	Kaaned on kulunud, esineb väikseid kadusid ja rebendeid, kohati pind kihistunud. Kõitel puudub sulgur.
<b>Kõitmed/õmblus</b>	Algne kõitekonstruksioon on hea, kõite muudab aga ebastabiilseks hiljem üleservapistetega lisatud poognad.
<b>Sisuplokk</b>	Sisuploki servad narmendavad. Ploki küljed ja nihkes olevate osade servad on määrdunud.

<b>Varasem restaureerimine/konserveerimine/parandused</b>		
<b>Kaaned</b>	<b>Kõitmed/õmblus</b>	<b>Sisuplokk</b>
<i>Ei</i>	<i>Ei</i>	<i>Ei</i>

**Lisa märkused:**



Esikaas



Tagakaas



Esikaane sisevaade



Tagakaane sisevaade

<b>Pealkiri: Ein Band Rezesshandschriften</b>	
<b>Daatum:</b> 15.saj algus	<b>Säiliku nr.</b> 230.1.Aa15b
<b>Kõitja:</b>	<b>Mõõtmed:</b> 310x240x37

Säilik nr. 230.1.Aa15b

Kaaned		
<b>Materjal:</b> Pärgament	<b>Topelt kaaned:</b> -	<b>Vooder:</b> -
<b>Kaane dekoor:</b>	<b>Kaane sulgur:</b> -	<b>Klapp:</b> -
<b>Sisuplokk</b>		
<b>Materjal:</b> paber		

**Kõitmisviis/tehnika**

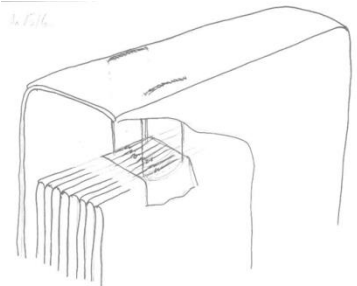
II astmeline: 1) Poognad on niidiga sõlmitud laiade pärgamentribade külge. 2) Sisu on ühendatud kaantega viies pärgamentkinnitused läbi esimese ja viimase poogna kõite seljale.	<b>Õmblus-/kõitmismaterjal:</b>  Pärgamentribad, niit	<b>Selja toed/tugisüsteem:</b>  -
<b>Kõitmiskeem:</b>		

**Seisundi kirjeldus**

<b>Kaaned</b>	Kaaned on kulunud ning määrdunud, märgumiskahjustus, esineb kadusid ja rebendeid.
<b>Kõitmed/õmblus</b>	Sisuploki ja kaante vaheline seos on nõrk. Kõitmiseks kasutatud pärgamentribad on haprad ja enamuses katkenud.
<b>Sisuplokk</b>	Sisuploki servad narmendavad ning on määrdunud.

**Varasem restaureerimine/parandused**

<b>Kaaned</b>	<b>Kõitmed/õmblus</b>	<b>Sisuplokk</b>
<i>Ei</i>	<i>Ei</i>	<i>Ei</i>

**Lisa märkused:**



Esikaas



Tagakaas

<b>Pealkiri: Register van afsprokken dorch den erszamen radt van Reuel ghedan</b>	
<b>Daatum:</b> 1515-1554	<b>Säiliku nr.</b> 230.1.Aa16
<b>Kõitja:</b>	<b>Mõõtmed:</b> 290x220x70

Säilik nr. 230.1.Aa16

<b>Kaaned</b>		
<b>Materjal:</b> nahk	<b>Topelt kaaned:</b> -	<b>Vooder:</b> paber
<b>Kaane dekoor:</b>	<b>Kaane sulgur:</b> Ei ole säilinud	<b>Klapp:</b> osaliselt säilinud
<b>Sisuplokk</b>		
<b>Materjal:</b> pärgament eesleht, paber		

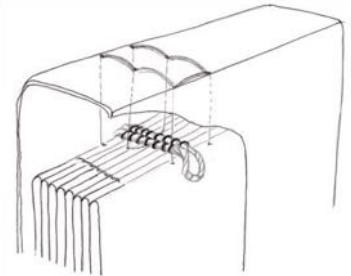
<b>Kõitmisviis/tehnika</b>		
II astmeline: 1) Poognad on õmmeldud pika pistega nõõrist kõitmetel. (jaluses ja päises). 2) Kaaned õmmeldud sisuploki külge.	<b>Õmblus-/kõitmismaterjal:</b> Niit, nõõr	<b>Selja toed/tugisüsteem:</b> -
<b>Kõitmiskeem:</b>		

<b>Seisundi kirjeldus</b>	
<b>Kaaned</b>	Nahapind on kulunud, märgumiskahjustuse tagajärjel tekkinud pindmine sade, materjali kaod, suur osa kalpist puudu. Putukasööme jäljed.
<b>Kõitmed/õmblus</b>	Päises on katkenud kaante ja ploki vaheline side. Viimased poognad on plokist lahti.
<b>Sisuplokk</b>	Ploki servad kulunud, määrdunud, esineb hallituskahjustust ja tugevaid voolujooni servades.

<b>Varasem restaureerimine/konserveerimine/parandused</b>		
<b>Kaaned</b>	<b>Kõitmed/õmblus</b>	<b>Sisuplokk</b>
<i>Ei</i>	<i>Ei</i>	<i>Ei</i>

**Lisa märkused:** Oma kõitmisviisi ja kasutatud materjalide järgi võiks selle kõite liigitata kuukilbiliste köidete alla. Antud kõitel aga puudub kaanel kolme kuuga kilbi motiiv.



Esikaas



Tagakaas

<b>Pealkiri: Geleits Buch</b>	
<b>Daatum:</b> enne1515	<b>Säiliku nr.</b> 230.1.Aa17
<b>Kõitja:</b>	<b>Mõõtmed:</b> 275x205x55

Säilik nr. 230.1.Aa17

Kaaned		
<b>Materjal:</b> Pruun nahk	<b>Topelt kaaned:</b> -	<b>Vooder:</b> kangas, paber
<b>Kaane dekoor:</b>	<b>Kaane sulgur:</b> Säilinud nahkrihma fragmendid	<b>Klapp:</b> -
<b>Sisuplokk</b>		
<b>Materjal:</b> paber, eesleht pärgamendist		

#### Kõitmisviis/tehnika

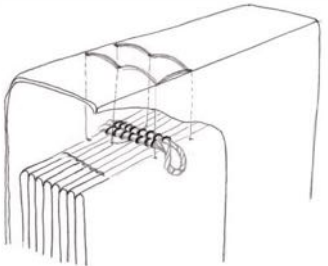
II astmeline: 1) Poognad on õmmeldud pika pistega nõõrist kaksikkõitmetele (jaluses ja päises). 2) Kaaned õmmeldud sisuploki külge..	<b>Õmblus-/kõitmismaterjal:</b> Niit, nõõr	<b>Selja toed/tugisüsteem:</b> -
<b>Kõitmiskeem:</b>		

#### Seisundi kirjeldus

<b>Kaaned</b>	Kaaned on tugevalt kulunud, esineb kadusid.
<b>Kõitmed/õmblus</b>	terved
<b>Sisuplokk</b>	Sisuplokk on määrdunud, servad narmendavad, voolujooned

#### Varasem restaureerimine/konserveerimine/parandused

<b>Kaaned</b>	<b>Kõitmed/õmblus</b>	<b>Sisuplokk</b>
<i>Jah</i>	<i>Jah</i>	<i>Jah</i>
Kaantele paigaldatud uus vooder, teostatud naha parandusi. Kaaned ja sisuplokk on uuesti ühendatud. Viimases poognas on tehtud paberi parandusi.		

**Lisa märkused:**



Esikaas



<b>Pealkiri: Register von breuen mit hanghenden zegheln</b>	
<b>Daatum:</b> 1514	<b>Säiliku nr.</b> 230.1.Aa18
<b>Kõitja:</b>	<b>Mõõtmed:</b> 320x230x50

Kaaned		
<b>Materjal:</b> nahk	<b>Topelt kaaned:</b> -	<b>Vooder:</b> paber
<b>Kaane dekoor:</b> Esikaanele tindiga joonistatud kolme kuuga vapikilp.	<b>Kaane sulgur:</b> säilinud nahkrihma fragmendid	<b>Klapp:</b> osaliselt säilinud
<b>Sisuplokk</b> <b>Materjal:</b> paber		

**Kõitmisviis/tehnika**

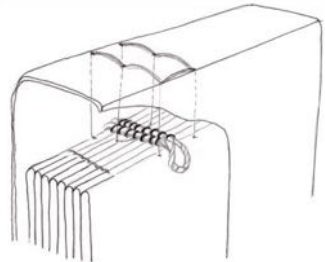
<b>II astmeline:</b> 1) Poognad on õmmeldud pika pistega nõõrist kaksikkõitmetele (jaluses ja päises). 2) Kaaned õmmeldud sisuploki külge.	<b>Õmblus-/kõitmismaterjal:</b> niit, nõõr	<b>Selja toed/tugisüsteem:</b> -
<b>Kõitmisskeem:</b>		

**Seisundi kirjeldus**

<b>Kaaned</b>	Kaane pind kulunud, väikesed kaod ja rebendid, niiskuskahjustus esikaane ülaosas.
<b>Kõitmed/õmblus</b>	Kõite konstruktsioon on tugev.
<b>Sisuplokk</b>	Sisuploki servad narmendavad. Esineb putukasööme jälgi.

**Varasem restaureerimine/konserveerimine/parandused**

<b>Kaaned</b>	<b>Kõitmed/õmblus</b>	<b>Sisuplokk</b>
Ei	Ei	Ei

**Lisa märkused:**

Esikaas



Tagakaas



Esikaane sisevaade



Tagakaane sisevaade

<b>Pealkiri: Concept Buch</b>	
<b>Daatum:</b> 16saj. I pool	<b>Säiliku nr.</b> 230.1.Aa18a
<b>Kõitja:</b>	<b>Mõõtmed:</b> 325x235x55

Säilik nr. 230.1.Aa18a

Kaaned		
<b>Materjal:</b> pruun nahk	<b>Topelt kaaned:</b> -	<b>Vooder:</b> paber
<b>Kaane dekoor:</b> Esikaanele tindiga joonistatud kolme kuuga vapikilp.	<b>Kaane sulgur:</b> nahkrihm (osaliselt säilinud)	<b>Klapp:</b> sirge
	<b>Sisuplokk</b> <b>Materjal:</b> paber	

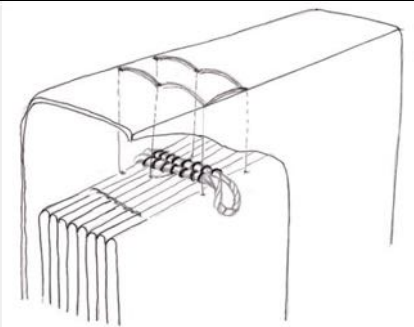
<b>Kõitmisviis/tehnika</b>		
II astmeline: 1) Poognad on õmmeldud pika pistega nõorist kõitmetele (jaluses ja päises). 2) Kaaned õmmeldud sisuploki külge.	<b>Õmblus-/kõitismaterjal:</b> Niit, nõör	<b>Selja toed/tugisüsteem:</b> -
<b>Kõitmisskeem:</b>		

<b>Seisundi kirjeldus</b>	
<b>Kaaned</b>	Kaanepind kulunud, esineb kadusid. Esikaanel ja klakil märgumiskahjustus. Vooder suures osas irdunud.
<b>Kõitmed/õmblus</b>	Kaaned kõitest osaliselt lahti.
<b>Sisuplokk</b>	Sisuploki servad määrdunud ja narmendavad. Esineb putuka sööme jälgi.

<b>Varasem restaureerimine/konserveerimine/parandused</b>		
<b>Kaaned</b>	<b>Kõitmed/õmblus</b>	<b>Sisuplokk</b>
Ei	Ei	Ei

**Lisa märkused:**



Esikaas



Tagakaas



Esikaane sisevaade



Tagakaane sisevaade

<b>Pealkiri: Register von Sendebriefen an ausländische und innenländische Fürsten</b>	
<b>Daatum:</b> 16saj I pool	<b>Säiliku nr.</b> 230.1.Aa21
<b>Kõitja:</b>	<b>Mõõtmed:</b> 315x250x80

Säilik nr. 230.1.Aa21

<b>Kaaned</b>		
<b>Materjal:</b> pruun nahk	<b>Topelt kaaned:</b> -	<b>Vooder:</b> paber
<b>Kaane dekoor:</b> pimetrükk tehnikas raamjoon ja taimornamendiga rulltempel. Kaane sulgur kinnitatud dekoratiivpistetega.	<b>Kaane sulgur:</b> metallpandlaga nahkrihm	<b>Klapp:</b> sirge
	<b>Sisuplokk</b> <b>Materjal:</b> paber	

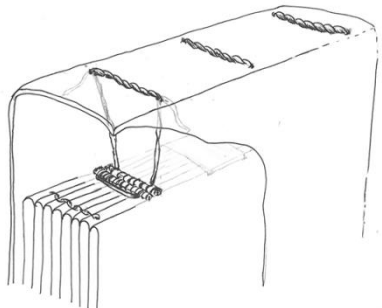
<b>Kõitmisviis/tehnika</b>		
II astmeline: 1) Poognad on õmmeldud pika pistega topelt kõitmetele. 2) Sisu on ühendatud kaantega pärgamnet kinnituste abil.	<b>Õmblus-/kõitismaterjal:</b> Niit, nõör, paksust nahast ribad.	<b>Selja toed/tugisüsteem:</b> -
<b>Kõitmiskeem:</b>		

<b>Seisundi kirjeldus</b>	
<b>Kaaned</b>	Märgumiskahjustus, kaante pind on kulunud, esineb rebendeid, kihistumist ja kadusid. Klapp on kaante küljest ära rebenenud.
<b>Kõitmed/õmblus</b>	Tulenevalt kõitmisviisist on kõite selg muutunud nõrgusaks ning liigse pinge all olevad naharibad kohati katkenud.
<b>Sisuplokk</b>	Sisuploki servad on määrdunud ning narmendavad.

<b>Varasem restaureerimine/parandused</b>		
<b>Kaaned</b>	<b>Kõitmed/õmblus</b>	<b>Sisuplokk</b>
Ei	Ei	Ei

**Märkused:**



Esikaas



Tagakaas

<b>Pealkiri: Denkelbuch</b>	
<b>Daatum:</b> 16saj.	<b>Säiliku nr.</b> 230.1.Aa23
<b>Kõitja:</b>	<b>Mõõtmed:</b> 310x225x75

Kaaned

<b>Materjal:</b> Pruun nahk	<b>Topelt kaaned:</b> -	<b>Vooder:</b> paber
<b>Kaane dekoor:</b> Pimetrüketechnika: jooneraud, üksiktemplid, rulltemplid (taimornamendid ja figuraalsed motiivid).	<b>Kaane sulgur:</b> Metallpannal, dekoorpistetega kinnitatud rihm	<b>Klapp:</b> sirge
	<b>Sisuplokk</b> <b>Materjal:</b> paber, pärgamendist eesleht	

#### Kõitmisviis/tehnika

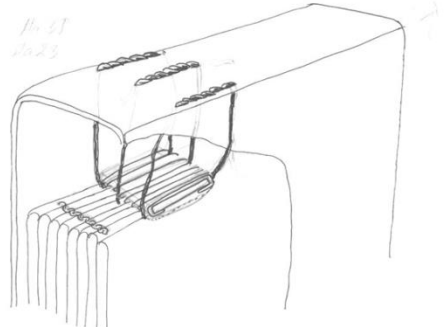
<p>II astmeline: 1) Poognad on õmmeldud pika pistega puidust tugeledele. 2) Pärgamentkinnituste abil on kaaned ühendatud sisuploki-ga. Kinnitus läheb toe alt poogna keskele ja siis tagasi seljale.</p>	<b>Õmblus-/kõitmismaterjal:</b> Naharibad, niit, liim	<b>Selja toed/tugisüsteem:</b> Puit, mille peal on nahka mässitud paber
<b>Kõitmisskeem:</b>		

#### Seisundi kirjeldus

<b>Kaaned</b>	Kõite kaane pind on kulunud, kihistunud, esineb pikki rebendeid ja väiksemaid kadusid. Kõitel on putuka söomejälgi.
<b>Kõitmed/õmblus</b>	Kaante ja sisuploki vaheline side on hea.
<b>Sisuplokk</b>	Sisuplokk on säilinud väga hästi

#### Varasem restaureerimine/konserveerimine/parandused

Kaaned	Kõitmed/õmblus	Sisuplokk
Jah	Jah	Ei

Kaane vooder osaliselt hiljem uuesti üle kleebitud. Kaks kõite seljal olevat keerdkinnitust on parandamise eesmärgil kokku sõlmitud.

**Lisa märkused:**

Säilik nr. 230.1.Aa23



Esikaas



Tagakaas

<b>Pealkiri: Bruchstücke aus einem verlorgangenen Rats-Denkelbuche</b>	
<b>Daatum:</b> 1454-1554	<b>Säiliku nr.</b> 230.1.Aa23b.
<b>Kõitja:</b>	<b>Mõõtmed:</b> 420x295x99

Säilik nr. 230.1.Aa23b

#### Kaaned

<b>Materjal:</b> Pruun nahk	<b>Topelt kaaned:</b> -	<b>Vooder:</b> Ei ole säilinud
<b>Kaane dekoor:</b> Pimetrükktehnika: jooneraud, ornamentaalne rulltempel. Rohelisest siidipaelast ja naharibadest ehispisted.	<b>Kaane sulgur:</b> metallpannal, nahkrihm (suures osas säilinud)	<b>Klapp:</b> sirge
	<b>Sisuplokk</b> <b>Materjal:</b> sisuplokk ei ole säilinud	

#### Kõitmisviis/tehnika

Analoogkõite (230.1.Ad66) ja kaane seljal olevate kinnitusjälgede põhjal võib oletada, et kõide on olnud II astmeline.	<b>Õmblus-/kõitmismaterjal:</b> naharibad (osa kinnituspisteid seljal säilinud)	<b>Selja toed/tugisüsteem:</b> Jaluses ja päises ehispistetega kinnitatud nahkrihmad. (säilinud osaliselt)
<b>Kõitmiskeem:</b>		

#### Seisundi kirjeldus

<b>Kaaned</b>	Kaane pind on kulunud eriti murdejoontelt. Väiksemad lõhed ja rebendid. Putuka söömejäljed.
<b>Kõitmed/õmblus</b>	Säilinud on ainult sulgurrihma küljes olevad naharibad (kinnituspisted), mis arvatavasti sidusid plokki ja kaasi omavahel kuna rihma all kaanes on ka augud.
<b>Sisuplokk</b>	Puudub

#### Varasem restaureerimine/konserveerimine/parandused

Kaaned	Kõitmed/õmblus	Sisuplokk
<i>Ei</i>	<i>Ei</i>	<i>Ei</i>
Kõide on ilmselt tahtlikult ära lammutatud.		

#### Lisa märkused:



Esikaas



Tagakaas

<b>Pealkiri: Rechnungsbuch der Vormünder der "armen Schuljungen"</b>	
<b>Daatum:</b> 1552	<b>Säiliku nr.</b> 230.1.Aa25
<b>Kõitja:</b>	<b>Mõõtmed:</b> 292x230x45

Säilik nr. 230.1.Aa25

<b>Kaaned</b>		
<b>Materjal:</b> nahk	<b>Topelt kaaned:</b> -	<b>Vooder:</b> paber
<b>Kaane dekoor:</b> Pimetrükktehnikas: jooneraud, üksik- ja rulltemplid taime- ja figuraalmotividega.	<b>Kaane sulgur:</b> Dekooripistetega kinnitatud rihm, metallpannal	<b>Klapp:</b> sirge
	<b>Sisuplokk</b> <b>Materjal:</b> paber	

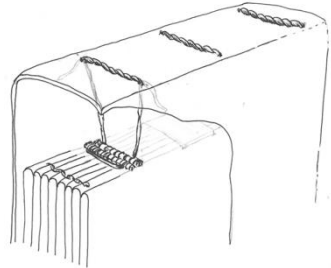
<b>Kõitmisviis/tehnika</b>		
<b>II astmeline:</b> 1) Poognad on õmmeldud pika pistega kaksikkõitmetele. 2) pärgamentribadega ühendatud plokk ja kaaned. 2 kokku keerutatud pärgamentriba sõlmitud ümber kõitme.	<b>Õmblus-/kõitmismaterjal:</b> niit, pärgamentribad, liim	<b>Selja toed/tugisüsteem:</b> -
<b>Kõitmisskeem:</b>		

<b>Seisundi kirjeldus</b>	
<b>Kaaned</b>	Korras
<b>Kõitmed/õmblus</b>	Kaante ja sisuploki vaheline side on tugev.
<b>Sisuplokk</b>	Korras

<b>Varasem restaureerimine/konserveerimine/parandused</b>		
<b>Kaaned</b>	<b>Kõitmed/õmblus</b>	<b>Sisuplokk</b>
<i>Jah</i>	<i>Jah</i>	<i>Jah</i>
Pärast veeavariis märjaks saamist restaureeriti köide põhjalikult Kanutis aastal 2002 (kuivatamine sügavkülmutamismeetodil).		

**Märkused:**



Esikaas



Tagakaas

<b>Pealkiri: Entscheidungen der Nieder-Gerichte</b>	
<b>Daatum:</b> 1479-1515	<b>Säiliku nr.</b> 230.1.Aa37
<b>Kõitja:</b>	<b>Mõõtmed:</b> 225x165x20

Säilik nr. 230.1.Aa37

<b>Kaaned</b>		
<b>Materjal:</b> pärgeant	<b>Topelt kaaned:</b> -	<b>Vooder:</b> -
<b>Kaane dekoor:</b>	<b>Kaane sulgur:</b> Nöör (30mm)	<b>Klapp:</b> sirge
<b>Sisuplokk</b>		
<b>Materjal:</b> paber		

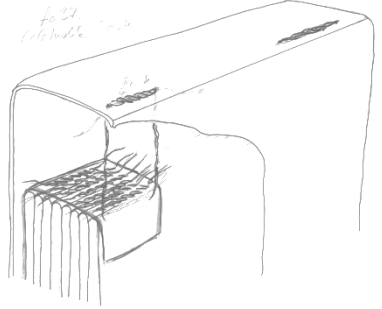
<b>Kõitmisviis/tehnika</b>		
II astmeline: 1) poognad ühendatud pärgeantribadega kahe laia pärgeantlapi külge. 2) kaaned ühendatud plokiga nelja eraldi pistega läbi pärgeantlapi millele poognad on kinnitatud	<b>Õmblus-/kõitmismaterjal:</b> Pärgeantribad	<b>Selja toed/tugisüsteem:</b> Laiad pärgeantlapid
<b>Kõitmisskeem:</b>		

<b>Seisundi kirjeldus</b>	
<b>Kaaned</b>	Määrduud, kortsunud
<b>Kõitmed/õmblus</b>	Kolmas poogen kinnitusest lahti.
<b>Sisuplokk</b>	Lõige kulunud

<b>Varasem restaureerimine/konserveerimine/parandused</b>		
<b>Kaaned</b>	<b>Kõitmed/õmblus</b>	<b>Sisuplokk</b>
<i>Ei</i>	<i>Ei</i>	<i>Ei</i>

**Lisa märkused:** Säilik hakkab pihta lehekülj 15. 1967 a. kontroll lehtede arv 1-115. 2011 märtsis on märgitud, et esimene poogen on puudu.



Esikaas



Tagakaas



Detail. Avatud köide.

<b>Pealkiri: Niedergerichts-Protokolle</b>	
<b>Daatum:</b> 1548-1582	<b>Säiliku nr.</b> 230.1.Aa38
<b>Kõitja:</b>	<b>Mõõtmed:</b> 295x225x72

Säilik nr. 230.1.Aa38

<b>Kaaned</b>		
<b>Materjal:</b> nahk	<b>Topelt kaaned:</b> -	<b>Vooder:</b> paber ja pärgament
<b>Kaane dekoor:</b> Pimetrükktehnika: jooneraud, üksik-ja rulltempel, taimornamendid.	<b>Kaane sulgur:</b> metallpannal ja sulgurrihm	<b>Klapp:</b> sirge

<b>Sisuplokk</b>
<b>Materjal:</b> paber, pärgamendist eelsleht

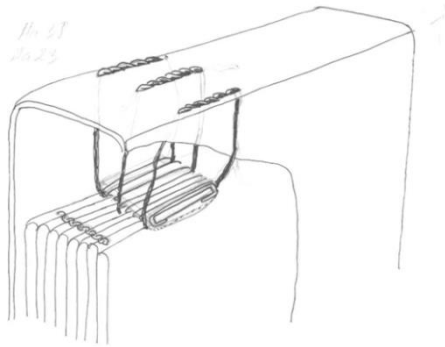
<b>Kõitmisviis/tehnika</b>		
II astmeline: 1) Poognad on õmmeldud pika pistega puidust tugeledele. 2) Pärgamentkinnituste abil on kaaned ühendatud sisuplokiga. Kinnitus läheb toe alt poogna keskele ja siis tagasi seljale.	<b>Õmblus-/kõitmismaterjal</b> Pärgament ja niit	<b>Selja toed/tugisüsteem</b> Nahaga kaetud puit
<b>Kõitmisskeem:</b>		

<b>Seisundi kirjeldus</b>	
<b>Kaaned</b>	Ulatuslik märgumiskhjustus, kaanel suured nahakaod, olsaliselt asendatud lederiiniga.
<b>Kõitmed/õmblus</b>	Kaante ja sisuploki vaheline seos katkenud.
<b>Sisuplokk</b>	Viimase poogna viimased lehed määrdunud ja esineb kadusid.

<b>Varasem restaureerimine/konserveerimine/parandused</b>		
<b>Kaaned</b>	<b>Kõitmed/õmblus</b>	<b>Sisuplokk</b>
Jah	Ei	Jah
Laiaulatuslikud naha parandused. Kõite esimene leht toetatud.		

**Lisa märkused:**



Esikaas



Tagakaas



<b>Pealkiri: Niedergerichtsprotokolle in Kriminalsachen</b>	
<b>Daatum:</b> enne 1605 a.	<b>Säiliku nr.</b> 230.1.Aa44b
<b>Kõitja:</b>	<b>Mõõtmed:</b> 370x275x65

Säilik nr. 230.1.Aa44b

<b>Kaaned</b>		
<b>Materjal:</b> nahk	<b>Topelt kaaned:</b> -	<b>Vooder:</b> pärgament, paber
<b>Kaane dekoor:</b> Pimetrükktehnika: raamjoon, üksiktemplid, rull-templid. Taimornament ja figuraalsed motiivid. Dekoratiivpistid. Esi- ja tagakaanel erinev.	<b>Kaane sulgur:</b> Lai rihm (osaliselt säilinud)	<b>Klapp:</b> sirge

<b>Sisuplokk</b>	
Materjal: paber	

<b>Kõitmisviis/tehnika</b>		
II astmeline: 1) köidetud pärgamentribadele 2) vertikaalsed kinnitused seljal, täpne ühendus määramata.	<b>Õmblus-/kõitmismaterjal</b> Pärgament, niit	<b>Selja toed/tugisüsteem</b> -
<b>Kõitmis skeem:</b>		

<b>Seisundi kirjeldus</b>	
<b>Kaaned</b>	Rohke dekooriga pruunid nahast kaaned äärtest kulunud ja kihistunud. Kõitel on vaid osaliselt säilinud dekoratiivpistetega kinnitatud sulgurrihm.
<b>Kõitmed/õmblus</b>	Kõite seljal olevad kinnitused on säilinud katkenud on aga kontakt kaante ja sisuploki vahel. Sisuplokk on köidetud pärgamentribadele, mis on kokku tõmmanud ja ei ulatu enam üle kogu kõite selja.
<b>Sisuplokk</b>	Sisuploki paberi seisund väga hea.

<b>Varasem restaureerimine/konserveerimine/parandused</b>		
<b>Kaaned</b>	<b>Kõitmed/õmblus</b>	<b>Sisuplokk</b>
Ei	Jah	Ei
Kõitekaane seljal olevad kinnitused on toetatud.		

**Lisa märkused:**



Esikaas



Tagakaas

<b>Pealkiri: Die vorstädtische Rolle</b>	
<b>Daatum:</b> sisu 1702	<b>Säiliku nr.</b> 230.1.Aa116d
<b>Kõitja:</b>	<b>Mõõtmed:</b> 323x205x23

Säilik nr. 230.1.Aa116d

<b>Kaaned</b>		
<b>Materjal:</b> Punaseks värvitud nahk	<b>Topelt kaaned:</b> -	<b>Vooder:</b> paber
<b>Kaane dekoor:</b>	<b>Kaane sulgur:</b> -	<b>Klapp:</b> -
<b>Sisuplokk</b>		
<b>Materjal:</b> paber		

<b>Kõitmisviis/tehnika</b>		
<b>Hetkel:</b> poognad otse õmmeldud kaane külge. Eelnevast oli sisuplokk jälgede järgi köidetud nõõridega läbi kaane murdejoonel olevate lõigete.	<b>Õmblus-/kõitmismaterjal:</b>  Hetkel: niit Originaal: nõõr	<b>Selja toed/tugisüsteem:</b> -
<b>Kõitmisskeem:</b>		

<b>Seisundi kirjeldus</b>	
<b>Kaaned</b>	Kulunud, määrdunud, kortsunud.
<b>Kõitmed/õmblus</b>	Side on tugev.
<b>Sisuplokk</b>	Lõige kulunud

<b>Varasem restaureerimine/konserveerimine/parandused</b>		
<b>Kaaned</b>	<b>Kõitmed/õmblus</b>	<b>Sisuplokk</b>
<i>Ei</i>	<i>Ei</i>	<i>Ei</i>

**Lisa märkused:** Kuna selline kaanematerjal ei esine enam pärast 16 saj. võib oletada, et kaaned pärinevad 16saj. või varasemast ajast.



Esikaas



Tagakaas

<b>Pealkiri: Legislatio vp des brotes wycht na Kope des Kornes</b>	
<b>Daatum:</b> 15saj.	<b>Säiliku nr.</b> 230.1.Aa123
<b>Kõitja:</b>	<b>Mõõtmed:</b> 257x205x4

Säilik nr. 230.1.Aa123

<b>Kaaned</b>		
<b>Materjal:</b> pärغامent	<b>Topelt kaaned:</b> -	<b>Vooder:</b> -
<b>Kaane dekoor:</b>	<b>Kaane sulgur:</b> -	<b>Klapp:</b> sirge

<b>Sisuplokk</b>
<b>Materjal:</b> pärغامent

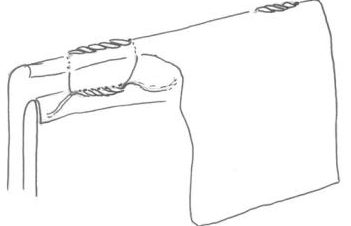
<b>Kõitmisviis/tehnika</b>		
I astmeline: Poognate ja sisu ühendamiseks viiakse poogna seest kinnitused seljale kus need kokku põimitakse ja seejärel samade aukude kaudu kaane ja poogna vahele tuuakse ja uuesti kokku põimitakse.	<b>Õmblus-/kõitismaterjal:</b> Pärغامent	<b>Tugisüsteem:</b> -
<b>Kõitmisskeem:</b> 		

<b>Seisundi kirjeldus</b>	
<b>Kaaned</b>	Kõite kaaned määrdunud mõned väikesed kaod.
<b>Kõitmed/õmblus</b>	Kõite konstruktsioon on tugev.
<b>Sisuplokk</b>	Sisuploki ääred määrdunud.

<b>Varasem restaureerimine/konserveerimine/parandused</b>		
<b>Kaaned</b>	<b>Kõitmed/õmblus</b>	<b>Sisuplokk</b>
<i>Ei</i>	<i>Ei</i>	<i>Ei</i>

**Lisa märkused:**



Esikaas

<b>Pealkiri:</b> Artollerey-Buch geführt von den Artillerie-Herren Joachim Belholdt, fortgesetzt von Jost Dunte	
<b>Daatum:</b> enne 1559 a.	<b>Säiliku nr.:</b> 230.1.Aa127
<b>Kõitja:</b>	<b>Mõõtmed:</b> 307x215x30

Säilik nr. 230.1.Aa127

#### Kaaned

<b>Materjal:</b> nahk	<b>Topelt kaaned:</b> -	<b>Vooder:</b> Mitmekordne paber
<b>Kaane dekoor:</b> Pimetrükkornament: Raamjoon, üksik-ja rulltemplid taime-ning figuraalmotiividega.	<b>Kaane sulgur:</b> Paelad(osaliselt säilinud)	<b>Klapp:</b> -
	<b>Sisuplokk</b> <b>Materjal:</b> paber	

#### Kõitmisviis/tehnika

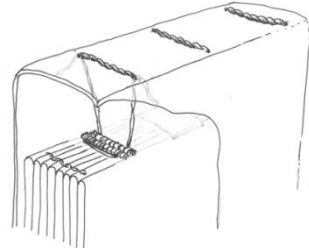
<b>II astmeline:</b> 1) Poognad on õmmeldud pika pistega kaksikõitmetele. 2) Sisu on ühendatud kaantega pärjamentkinnituste abil.	<b>Õmblus-/kõitmismaterjal:</b> pärjamentribad, niit ja nõör	<b>Selja toed/tugisüsteem:</b> Liimitud laiad pärjamentribad
<b>Kõitmisskeem:</b> 		

#### Seisundi kirjeldus

<b>Kaaned</b>	Kaanenaha pealispind murenenud, esineb kadusid, kohati putukasööme augud. Märjumise tagajärjel naha pind jäigastunud ning pinnale tekkinud sade.
<b>Kõitmed/õmblus</b>	Kaante ja sisuploki vaheline seos on nõrk, arvatavasti hiljem lisatud poogna tõttu.
<b>Sisuplokk</b>	Sisuploki viimastel lehtedel servades lõhed ja kaod.

#### Varasem restaureerimine/konserveerimine/parandused

Kaaned	Kõitmed/õmblus	Sisuplokk
<i>Jah</i>	<i>Ei</i>	<i>Jah</i>
Kõite kaaned on ringi keeratud kuna tagakaanel (originaalis esikaanel) on laiaulatuslik märjumiskahjustus. Kõite viimane poogen on toetatud erinevate klepppaberitega (kleeplint, aknapaber)		

#### Märkused:



Esikaas



Tagakaas

<b>Pealkiri: Konzetptbuch</b>	
<b>Daatum:</b> 1658-1662	<b>Säiliku nr.</b> 230.1.Aa155
<b>Kõitja:</b>	<b>Mõõtmed:</b> 325x235x60

Säilik nr. 230.1.Aa155

#### Kaaned

<b>Materjal:</b> pärnament	<b>Topelt kaaned:</b> -	<b>Vooder:</b> Esikaas: mitmekordne paber Tagakaas: mitmekordselt trükiste lehed
<b>Kaane dekoor:</b>	<b>Kaane sulgur:</b> -	<b>Klapp:</b> -
		<b>Sisuplokk</b> <b>Materjal:</b> paber

#### Kõitmisviis/tehnika

I astmeline: poognad otse õmmeldud kaante külge	<b>Õmblus/kõitmis materjal:</b> niit	<b>Selja toed/tugi süsteem:</b> -
<b>Kõitmis skeem:</b>		

#### Seisundi kirjeldus

<b>Kaaned</b>	Kulunud, määrdunud, tugevalt deformeerunud. Ulatuslik kadu kaante ülaosas ees- ja tagakaanel. Kõite selg on muutunud nõrgusaks.
<b>Kõitmed/õmblus</b>	Niit on rebestanud paberit aga lahtiseid lehti veel ei ole.
<b>Sisuplokk</b>	Määrdunud. Lõige kulunud, kihistunud ja kaod. Sisu II pooles keskmurde joonel ulatuslikud voolujooned.

#### Varasem restaureerimine/konserveerimine/parandused

Kaaned	Kõitmed/õmblus	Sisuplokk
<i>Ei</i>	<i>Ei</i>	<i>Ei</i>

**Lisa märkused:** erineva lehtede arvuga/paksusega poognad. Susa-pusa erinevad pisted valdavalt aga pikad pisted.



Esikaas



Tagakaas

<b>Pealkiri: Bruchstücke eines alten Schragens der Gilde zum Heiligen</b>	
<b>Daatum:</b> 1300	<b>Säiliku nr.</b> 230.1.Ac1-1
<b>Kõitja:</b>	<b>Mõõtmed:</b> 160x130x4

Säilik nr. 230.1.Ac1-1

Kaaned		
<b>Materjal:</b> pärgeament	<b>Topelt kaaned:</b> -	<b>Vooder:</b> -
<b>Kaane dekoor:</b>	<b>Kaane sulgur:</b> -	<b>Klapp:</b> -
<b>Sisuplokk</b>		
<b>Materjal:</b> pärgeament		

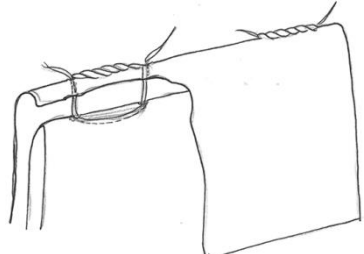
<b>Kõitmisviis/tehnika</b>		
I astmeline: pärgeamentriiba otsad on poogna keskelt seljale viidud ning seal kokku põimitud.	<b>Õmblus-/kõitmismaterjal:</b> Pärgeamentriiba	<b>Selja toed/tugisüsteem:</b> -
<b>Kõitmisskeem:</b>		

<b>Seisundi kirjeldus</b>	
<b>Kaaned</b>	Määratud, välisest alanugast suur osa puudu
<b>Kõitmed/õmblus</b>	Kinnituste põime lahti keerdunud
<b>Sisuplokk</b>	Suureulatuslik välimist alanurka läbiv kadu

<b>Varasem restaureerimine/parandused</b>		
<b>Kaaned</b>	<b>Kõitmed/õmblus</b>	<b>Sisuplokk</b>
<i>Ei</i>	<i>Ei</i>	<i>Ei</i>

**Lisa märkused:**



Esikaas



Tagakaas

<b>Pealkiri:</b> Bruchstücke eines alten Schragens der Gilde zum Heiligen ...	
<b>Daatum:</b> ca. 1400	<b>Säiliku nr.:</b> 230.1.Ac1
<b>Kõitja:</b>	<b>Mõõtmed:</b> 130x160x150

Säilik nr. 230.1.Ac1

Kaaned		
<b>Materjal:</b> Nahk (tumepruun, paks)	<b>Topelt kaaned:</b> -	<b>Vooder:</b> -
<b>Kaane dekoor:</b>	<b>Kaane sulgur:</b> -	<b>Klapp:</b> osaliselt säilinud
<b>Sisuplokk</b>		
<b>Materjal:</b> pärgament		

#### Kõitmisviis/tehnika

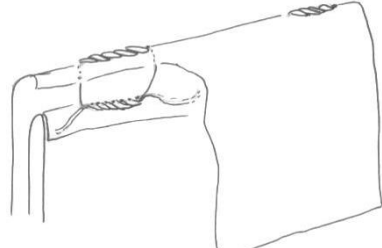
I astmeline: Poognate ja sisuploki ühendamiseks kinnitused viidud poogna seest seljale kus need on kokku põimitud ja seejärel samade aukude kaudu kaane ja poogna vahele tagasi viidud ja uuesti kokku põimitud.	<b>Õmblus-/kõitmis materjal:</b> pärgament	<b>Selja toed/tugisüsteem:</b> -
<b>Kõitmiskeem:</b>		

#### Seisundi kirjeldus

<b>Kaaned</b>	Tugevalt kulunud, niiskuskahjustus, kihistunud. Alumise- ja välisserva kaod esikaanel. Suur osa klapist on puudu. Üldiselt ebahühtlane/ebamäärane serv. Putuka söömeaugud seljal.
<b>Kõitmed/õmblus</b>	Konstruksioon on tugev
<b>Sisuplokk</b>	Servad määrdunud, esimestel lehekülgedel alumises välisnurgas ulatuslik kadu.

#### Varasem restaureerimine/parandused

<b>Kaaned</b>	<b>Kõitmed/õmblus</b>	<b>Sisuplokk</b>
<i>jah</i>	<i>Ei</i>	<i>jah</i>
Sisuplokk ja kaaned on puhastatud konserveeritud. Sisuploki esimestel lehekülgedel on toetatud väikesemahulist toestamist jaapanipaberi ja kluceliga (2013a).		

#### Lisa märkused:



Esikaas



Tagakaas

<b>Pealkiri: Dit is Sunte Peters Scraea</b>	
<b>Daatum:</b> 1327 – 1392	<b>Säiliku nr.</b> 230.1.Ac2a
<b>Kõitja:</b>	<b>Mõõtmed:</b> 305x245x5

Säilik nr. 230.1.Ac2a

<b>Kaaned</b>		
<b>Materjal:</b> pärgeant	<b>Topelt kaaned:</b> -	<b>Vooder:</b> -
<b>Kaane dekoor:</b>	<b>Kaane sulgur:</b> -	<b>Klapp:</b> sirge
<b>Sisuplokk</b>		
<b>Materjal:</b> paber		

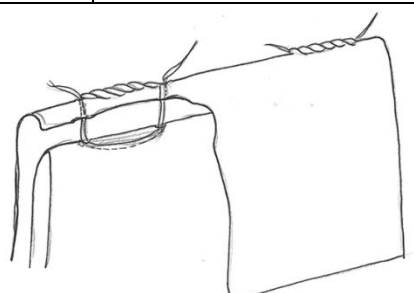
<b>Kõitmisviis/tehnika</b>		
I astmeline: pärgeantriba otsad on poogna keskelt seljale viidud ning seal kokku põimitud.	<b>Õmblus-/kõitmismaterjal:</b>	<b>Selja toed/tugisüsteem:</b> -
<b>Kõitmisskeem:</b>		

<b>Seisundi kirjeldus</b>	
<b>Kaaned</b>	Kulunud, deformeerunud.
<b>Kõitmed/õmblus</b>	Kaante ja ploki vaheline side on katkenud. Kinnitus ribad hoiavad poognaid koos.
<b>Sisuplokk</b>	Servad kulunud, esineb väiksemaid rebendeid ja kadusid.

<b>Varasem restaureerimine/konserveerimine/parandused</b>		
<b>Kaaned</b>	<b>Kõitmed/õmblus</b>	<b>Sisuplokk</b>
<i>Ei</i>	<i>Ei</i>	<i>Jah</i>
Puhastatud ja korrastatud 2013. Teostatud paberi parandusi.		

**Lisa märkused:**



Esikaas



Tagakaas



<b>Pealkiri:</b> Schragenbuch	
<b>Daatum:</b> 1402-1578	<b>Säiliku nr.:</b> 230.1.Ac5
<b>Kõitja:</b>	<b>Mõõtmed:</b> 290x230x40mm

Säilik nr. 230.1.Ac5

Kaaned		
<b>Materjal:</b> nahk	<b>Topelt kaaned:</b> -	<b>Vooder:</b> paber
<b>Kaane dekoor:</b> pimetrükkdekoor: inimfiguuridega rulltempel ja kaks erinevat üksiktemplit, jooneraud.	<b>Kaane sulgur:</b> metallpandlaga rihm	<b>Klapp:</b> sirge
	<b>Sisuplokk</b> <b>Materjal:</b> paber	

<b>Kõitmisviis/tehnika</b>		
Ümber köidetud köitmetele. Eelnevate jälgede põhjal võib oletada, et originaalis l astmeline köide.	<b>Õmblus-/köitmismaterjal:</b> Niit, riie	<b>Selja toed/tugisüsteem:</b> -
<b>Kõitmisskeem:</b>		

<b>Seisundi kirjeldus</b>	
<b>Kaaned</b>	Kulunud, klappi ja selja murdejoonelt naha pind kihistunud. Tagakaane ülemises sisenurgas 40mm lõhe. Üksikud putukasööme augud. Köite rihma ei ole võimalik sulgeda, kuna pandlaga ühendatava rihma ots on puudu.
<b>Kõitmed/õmblus</b>	Originaal köitekonstruktsiooni ei ole säilinud. Uus köide on korras.
<b>Sisuplokk</b>	Sisuploki välisservad narmendavad/lõhestunud, määrdunud.

<b>Varasem restaureerimine/parandused</b>		
<b>Kaaned</b>	<b>Kõitmed/õmblus</b>	<b>Sisuplokk</b>
<i>Jah</i>	<i>Jah</i>	<i>Jah</i>
Hetkel kokku köidetud sisu ja kaaned ei kuulu tegelikult omavahel kokku. 1926 aastal E. Mosini poolt läbi viidud restaureerimise käigus vahetati 230.1.Ac5 ja Aa6b kaaned ja sisud omavahel ära. Köideti ümber riidest köitmetele. Lisati uued voodri ja esilehed. Sisuploki osas on teostatud erinevas mahus paberi parandusi. Kaantele on tehtud mitmeid uue nahaga parandusi.		



Esikaas



Tagakaas

<b>Pealkiri: Brauer Schragen</b>	
<b>Daatum:</b> 1438	<b>Säiliku nr.</b> 230.1.Ac12a
<b>Kõitja:</b>	<b>Mõõtmed:</b> 252x185x3

Säilik nr. 230.1.Ac12a

<b>Kaaned</b>		
<b>Materjal:</b> pärgament	<b>Topelt kaaned:</b> -	<b>Vooder:</b> -
<b>Kaane dekoor:</b>	<b>Kaane sulgur:</b> -	<b>Klapp:</b> sirge
<b>Sisuplokk</b>		
<b>Materjal:</b> pärgament		

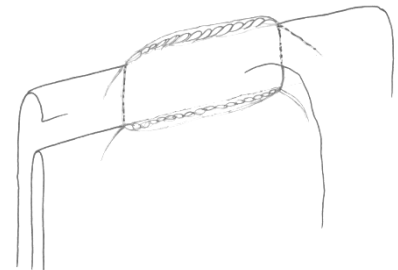
<b>Kõitmisviis/tehnika</b>		
I astmeline: Otsekinnitus pärgamentribaga, üks ühenduskoht. Topelt kinnitus: ühe ribaga on alustatud kinnitamist poogna seest, põimides need kokku kõite seljal ja siis tuues otsad tagasi poogna keskele. Teise ribaga on tehtud vastupidi- alustatud kõite seljalt ja põimitud otsad kokku poogna keskel.	<b>Õmblus-/kõitmismaterjal:</b> pärgament	<b>Selja toed/tugisüsteem:</b> -
<b>Kõitmisskeem:</b>		

<b>Seisundi kirjeldus</b>	
<b>Kaaned</b>	Märgumiskahjustus, deformatsioon, voolujooned, rebend, putuka söömejäljed.
<b>Kõitmed/õmblus</b>	Kaante ja sisu vaheline side on tugev.
<b>Sisuplokk</b>	Alumises välisnurgas läbivad voolujooned.

<b>Varasem restaureerimine/konserveerimine/parandused</b>		
<b>Kaaned</b>	<b>Kõitmed/õmblus</b>	<b>Sisuplokk</b>
<i>jah</i>	<i>Ei</i>	<i>jah</i>
Konserveeritud 2013a. Tagakaanel olevat rebendid on toestatud paranduspaberiga.		

**Lisa märkused:**



Esikaas



Tagakaas

<b>Pealkiri: Brauer Schragen</b>	
<b>Daatum:</b> 1485-1702	<b>Säiliku nr.</b> 230.1.Ac12d
<b>Kõitja:</b>	<b>Mõõtmed:</b> 213x170x7

Säilik nr. 230.1.Ac12d

Kaaned		
<b>Materjal:</b> pärgament	<b>Topelt kaaned:</b> -	<b>Vooder:</b> Kahekordne pabervooder (säilinud fragmendid)
<b>Kaane dekoor:</b>	<b>Kaane sulgur:</b> -	<b>Klapp:</b> -
		<b>Sisuplokk</b> <b>Materjal:</b> paber

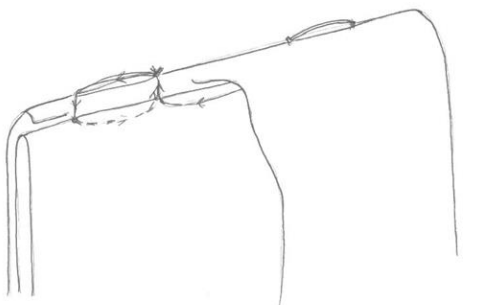
<b>Kõitmisviis/tehnika</b>		
I astmeline: Otsekinnitusõmblus	<b>Õmblus-/kõitmismaterjal:</b> niit	<b>Selja toed/tugisüsteem:</b> -
<b>Kõitmiskeem:</b>		
		

<b>Seisundi kirjeldus</b>	
<b>Kaaned</b>	Märgumiskahjustus, deformeerunud, putuka söömejäljed, kadu tagakaane alaosas.
<b>Kõitmed/õmblus</b>	Kaante ja sisu vaheline side on hea.
<b>Sisuplokk</b>	Korras

<b>Varasem restaureerimine/parandused</b>		
<b>Kaaned</b>	<b>Kõitmed/õmblus</b>	<b>Sisuplokk</b>
	<i>jah</i>	<i>jah</i>
Konserveeritud 2013a. Teostatud paberi parandused. Uuesti kokku õmmeldud.		

**Lisa märkused:**



Esikaas



Tagakaas

<b>Pealkiri: Schragen des Fuhrmanns</b>	
<b>Daatum:</b> 1435	<b>Säiliku nr.:</b> 230.1.Ac17
<b>Kõitja:</b>	<b>Mõõtmed:</b> 200x160x4

Säilik nr. 230.1.Ac17

<b>Kaaned</b>		
<b>Materjal:</b> pärgegment	<b>Topelt kaaned:</b> -	<b>Vooder:</b> -
<b>Kaane dekoor:</b>	<b>Kaane sulgur:</b> -	<b>Klapp:</b> -
<b>Sisuplokk</b>		
<b>Materjal:</b> paber		

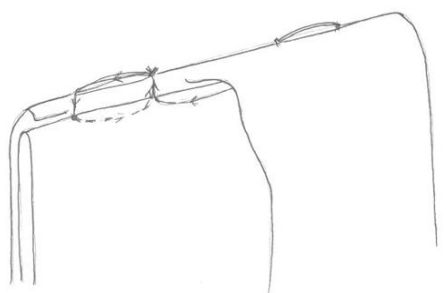
<b>Kõitmisviis/tehnika</b>		
I astmeline: õmblus	<b>Õmblus-/kõitmismaterjal:</b> niit	<b>Selja toed/tugisüsteem:</b> -
<b>Kõitmisskeem:</b>		
		

<b>Seisundi kirjeldus</b>	
<b>Kaaned</b>	Deformeerunud, määrdunud
<b>Kõitmed/õmblus</b>	Kaante ja ploki vaheline side on hea.
<b>Sisuplokk</b>	Läbivad voolujooned.

<b>Varasem restaureerimine/parandused</b>		
<b>Kaaned</b>	<b>Kõitmed/õmblus</b>	<b>Sisuplokk</b>
<i>ei</i>	<i>ei</i>	<i>Jah</i>
Konserveeritud 2013. Sisuplokil teostatud paberi parandusi.		

**Lisa märkused:**



Esikaas



Tagakaas



<b>Pealkiri: Rechnungsbuch eines Sattlers</b>	
<b>Daatum:</b> 1739-1745	<b>Säiliku nr.</b> 230.1.Ac49
<b>Kõitja:</b>	<b>Mõõtmed:</b> 225x185x20

Säilik nr. 230.1.Ac49

<b>Kaaned</b>		
<b>Materjal:</b> Liimirie (kalingur)	<b>Topelt kaaned:</b> -	<b>Vooder:</b> -
<b>Kaane dekoor:</b>	<b>Kaane sulgur:</b> -	<b>Klapp:</b> -
<b>Sisuplokk</b>		
<b>Materjal:</b> paber		

<b>Kõitmisviis/tehnika</b>		
I astmeline: Poonnad on õmmeldud otse kaante külge.	<b>Õmblus-/kõitmismaterjal:</b> niit, nõör	<b>Selja toed/tugisüsteem:</b>
<b>Kõitmisskeem:</b>		

<b>Seisundi kirjeldus</b>	
<b>Kaaned</b>	Servades ja murdejoontel kulunud.
<b>Kõitmed/õmblus</b>	Kõide on vormist välja vajunud.
<b>Sisuplokk</b>	Esineb lahtiseid lehti. Välimised nurgad ja servad on kulunud ja lehe servad määrdunud.

<b>Varasem restaureerimine/konserveerimine/parandused</b>		
<b>Kaaned</b>	<b>Kõitmed/õmblus</b>	<b>Sisuplokk</b>
<i>Ei</i>	<i>Ei</i>	<i>Ei</i>

**Lisa märkused:** Erinevatest aegadest erinevad lisapisted – susa pusa



Esikaas



Tagakaas

<b>Pealkiri: Städtische Kämmerei-Rechnungen und Stadtordnungen</b>	
<b>Daatum:</b> 1352- 1372	<b>Säiliku nr.</b> 230.1.Ad4
<b>Kõitja:</b>	<b>Mõõtmed:</b> 310x215x10

Säilik nr. 230.1.Ad4

<b>Kaaned</b>		
<b>Materjal:</b> pärgeament	<b>Topelt kaaned:</b> -	<b>Vooder:</b> -
<b>Kaane dekoor:</b>	<b>Kaane sulgur:</b> -	<b>Klapp:</b> -
<b>Sisuplokk</b>		
<b>Materjal:</b> paber		

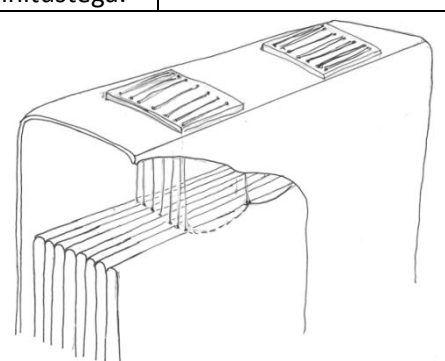
<b>Kõitmisviis/tehnika</b>		
I astmeline: Poognad on pika pistega õmmeldud otse kaane külge. Kõitmiskohad jaluses ja päises. Hiljem lisatud lõppu üks poogen nahariba kinnitustega.	<b>Õmblus/kõitmis materjal:</b>  Nöör, nahariba	<b>Selja toed/tugi süsteem:</b>  Paksust nahast toed kõite seljal.
<b>Kõitmis skeem:</b>		

<b>Seisundi kirjeldus</b>	
<b>Kaaned</b>	Pärgeamendi pind väga kulunud. Niiskuskahjustused, ulatuslikud kaod, putukasõome jäljed.
<b>Kõitmed/õmblus</b>	Kaante ja ploki vaheline side on peaaegu katkenud. Jalusest on puudu nahast tugi. Kõitmisnöör on katkenud.
<b>Sisuplokk</b>	Plokist on suur osa poognaid puudu. Paber on määrdunud esineb palju lõhesid ja rebendeid. Servad väga kulunud.

<b>Varasem restaureerimine/konserveerimine/parandused</b>		
<b>Kaaned</b>	<b>Kõitmed/õmblus</b>	<b>Sisuplokk</b>
<i>Ei</i>	<i>Ei</i>	<i>jah</i>
Kolmandal lehel olevat rebendit on parandatud mõlemalt poolt kleeplindiga.		

**Lisa märkused:**



Esikaas



Tagakaas

<b>Pealkiri: Revaler Zolbuch</b>	
<b>Daatum:</b> 1373-1384	<b>Säiliku nr.</b> 230.1.Ad6
<b>Kõitja:</b>	<b>Mõõtmed:</b> 285x125x30

Säilik nr. 230.1.Ad6

<b>Kaaned</b>		
<b>Materjal:</b> Pärgament	<b>Topelt kaaned:</b> -	<b>Vooder:</b> -
<b>Kaane dekoor:</b>	<b>Kaane sulgur:</b> Nahkpael	<b>Klapp:</b> Ümbrikulõikeline
	<b>Sisuplokk</b> <b>Materjal:</b> paber	

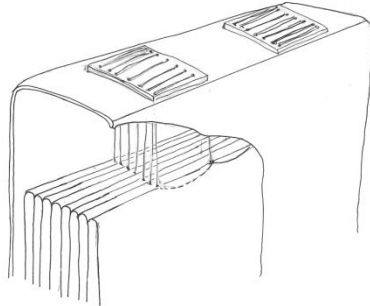
<b>Kõitmisviis/tehnika</b>		
I astmeline: Poognad on pika pistega õmmeldud otse kaane külge. Kinnituskohad jaluses ja päises.	<b>Õmblus-/kõitmismaterjal:</b> niit	<b>Selja toed/tugisüsteem:</b> Paksust nahast toed kõite seljal.
<b>Kõitmiskeem:</b>		

<b>Seisundi kirjeldus</b>	
<b>Kaaned</b>	Kaane pind kulunud, murdejooned. Esikaanel ulatuslikud putukasööme jäljed.
<b>Kõitmed/õmblus</b>	Kaante ja ploki vaheline side on tugev.
<b>Sisuplokk</b>	Üldine seisund on hea. Plokk on ühtlane ja tihe. Esimestel lehtedel paberi kaod. Ploki alumine serv vatistunud.

<b>Varasem restaureerimine/konserveerimine/parandused</b>		
<b>Kaaned</b>	<b>Kõitmed/õmblus</b>	<b>Sisuplokk</b>
<i>Ei</i>	<i>Ei</i>	<i>Ei</i>

**Lisa märkused:**



Esikaas



Tagakaas



<b>Pealkiri: Liber expositorum camerariorum civitatis Revaliensis</b>	
<b>Daatum:</b> 1376-1379	<b>Säiliku nr.</b> 230.1.Ad7
<b>Kõitja:</b>	<b>Mõõtmed:</b> 295x230x15

Säilik nr. 230.1.Ad7

<b>Kaaned</b>		
<b>Materjal:</b> pärnament	<b>Topelt kaaned:</b> -	<b>Vooder:</b> -
<b>Kaane dekoor:</b>	<b>Kaane sulgur:</b> nahariba	<b>Klapp:</b> ümarlõikeline
<b>Sisuplokk</b>		
<b>Materjal:</b> paber		

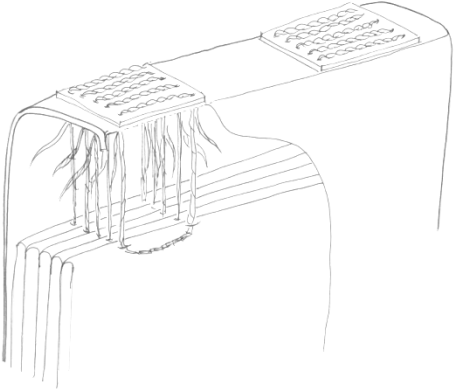
<b>Kõitmisviis/tehnika</b>		
Ümber köidetud. Kõitmis aukude järgi võib oletada et algselt oli tegemist otsekinnitusega	<b>Õmblus-/kõitmismaterjal:</b> teadmata	<b>Selja toed/tugisüsteem:</b> teadmata
<b>Kõitmisskeem:</b>		
		

<b>Seisundi kirjeldus</b>	
<b>Kaaned</b>	Kulunud, deformeerunud, putuka sööme jäljed. Originaal pärnamendi õmblused on osalt katkenud.
<b>Kõitmed/õmblus</b>	-
<b>Sisuplokk</b>	Sisu kulund ja määrdunud. Esineb rebendeid ja kadusid. Võrreldes kõite selja paksust ja säilinud poognaid on näha, et suur osa plokist on puudu.

<b>Varasem restaureerimine/konserveerimine/parandused</b>		
<b>Kaaned</b>	<b>Kõitmed/õmblus</b>	<b>Sisuplokk</b>
<i>Ei</i>	<i>Jah</i>	<i>Jah</i>
Säilinud poognad on uuesti köidetud. Lisatud on eeslehed ning selg on üle kleebitud. Esimestel ja viimastel lehtedel on teostatud paberi parandusi. Originaalkaaned ja sisuplokk pole omavahel enam seotud. Säilitamiseks on raamatule tehtud uus mapp.		

**Lisa märkused:**



Esikaas



Tagakaas

<b>Pealkiri: Buch der Pfundherren</b>	
<b>Daatum:</b> 1383-1385	<b>Säiliku nr.:</b> 230.1.Ad8
<b>Kõitja:</b>	<b>Mõõtmed:</b> 315x240x15

Säilik nr. 230.1.Ad8

#### Kaaned

<b>Materjal:</b> pärnament	<b>Topelt kaaned:</b> -	<b>Vooder:</b> -
<b>Kaane dekoor:</b>	<b>Kaane sulgur:</b> -	<b>Klapp:</b> sirge
<b>Sisuplokk</b>		
<b>Materjal:</b> paber		

#### Kõitmisviis/tehnika

Poogen ei ole ühendatud kaantega. Lehed on kokku ühendatud sõlmitud nõõridega	<b>Õõblus-/kõitismaterjal:</b> nõõr	<b>Selja toed/tugisüsteem:</b> -
<b>Kõitmisskeem:</b>		

#### Seisundi kirjeldus

<b>Kaaned</b>	Kulunud. Väikesed kaod.
<b>Kõitmed/õõblus</b>	Kaante ja sisuploki vahel on side katkenud.
<b>Sisuplokk</b>	Servad, esimesed ja viimased lehed määrdunud ja kulunud. Esineb väikseid kadusid.

#### Varasem restaureerimine/konserveerimine/parandused

<b>Kaaned</b>	<b>Kõitmed/õõblus</b>	<b>Sisuplokk</b>
<i>Ei</i>	<i>Ei</i>	<i>Ei</i>

**Lisa märkused:** Antud kõitel on kaaned ja sisuplokk eraldi. Ja on raske öelda kas need üldse kokku kuuluvad.



Esikaas



Tagakaas

<b>Pealkiri: Kämmerei-Buch</b>	
<b>Daatum:</b> 1432-1463	<b>Säiliku nr.</b> 230.1.Ad15
<b>Kõitja:</b>	<b>Mõõtmed:</b> 327x240x70

Säilik nr. 230.1.Ad15

#### Kaaned

<b>Materjal:</b> nahk	<b>Topelt kaaned:</b> pärgament	<b>Vooder:</b> Valge seemisnahk. Klapi osas nahkvoodri ja kaane vahel tugevdatud osaliselt kangaga.
<b>Kaane dekoor:</b> Sulgurrihm on ühendatud kaante külge punaseks värvitud naharibaga dekoor pistetega. Vooder on kaante külge tikitud. Pistetest moodustub dekoratiivne vöö ümber terve kõite äärte. Topeltkaanel punase naharibaga kinnitus/dekoorpisted.	<b>Kaane sulgur:</b> Nahkrihm, metallpannal	<b>Klapp:</b> sirge
<b>Sisuplokk</b>		
<b>Materjal:</b> paber, pärgamendist eeslehed		

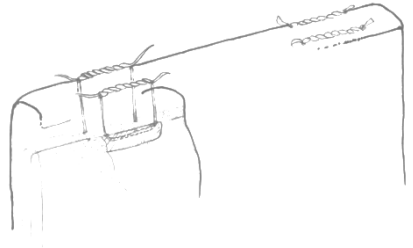

#### Kõitmisviis/tehnika

I astmeline: iga poogna keskelt on viidud pärgamentriba kõite seljale, seal kokku põimitud ja otsad toodud tagasi ploki ja kaane vahele. Kinnituskohad jaluses ja päises.	<b>Õmblus-/kõitmismaterjal:</b> pärgamentriba	<b>Selja toed/tugisüsteem:</b> pärgamenttoed poogna keskel
<b>Kõitmis skeem:</b>		

Esikaas



Detail. Dekoorpisted sisekaanel.



Detail. Dekoorpisted sisekaanel.

#### Seisundi kirjeldus

<b>Kaaned</b>	Naha pind kulunud. Sulgurrihm klapi osas katkenud. Katkenud ka rihma kinnitavad dekoorpisted seljal ja tagakaanel.
<b>Kõitmed/õmblus</b>	ploki ja kaane vaheline side on tugev
<b>Sisuplokk</b>	Pärgamendist eeslehel rebend. Lõikel tindiplekk mis on määrinud ka voodri.

#### Varasem restaureerimine/konserveerimine/parandused

Kaaned	Kõitmed/õmblus	Sisuplokk
<i>Ei</i>	<i>Ei</i>	<i>Ei</i>

**Lisa märkused:** Viimane poogen lisatud hiljem, kinnitatud ainult ühe kinnitusega päisest. Rae arveraamatutesse tehakse ümber/kokku kirjutused. Puhtand.

<b>Pealkiri: Wackenbuch des Revaler St. Johannis - Siechenhauses</b>	
<b>Daatum:</b> 1435-1507	<b>Säiliku nr.</b> 230.1.Ad18
<b>Kõitja:</b>	<b>Mõõtmed:</b> 300x135x25

Säilik nr. 230.1.Ad18

#### Kaaned

<b>Materjal:</b> Pärgament	<b>Topelt kaaned:</b> -	<b>Vooder:</b> -
<b>Kaane dekoor:</b>	<b>Kaane sulgur:</b> Nöör (säilinud osaliselt)	<b>Klapp:</b> sirge
<b>Sisuplokk</b>		
<b>Materjal:</b> paber		

#### Kõitmisviis/tehnika

<b>I astmeline:</b> Poognad on õmmeldud pika pistega otse kaane külge moodustades kõite seljale ahelastete read. Õmblus on tehtud läbi tugimaterjali, mis on kõite seljal.	<b>Õmblus-/kõitmismaterjal:</b> Niit ja nöör	<b>Selja toed/tugisüsteem:</b> Paks nahk kõite seljal jaluses ja päises. Pärgamendist ribad poogna keskel kõitenööri ümber.
---	---	--

#### Kõitmiskeem:

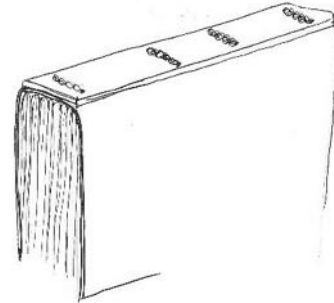

#### Seisundi kirjeldus

<b>Kaaned</b>	Kulunud, plekilised, kaane pinnale ladestunud sade, putukasööme jäljed, deformatsioonid.
<b>Kõitmed/õmblus</b>	Kaante ja sisu vaheline side on tugev.
<b>Sisuplokk</b>	Servad kulunud, väiksemad kaod, rebendid. Kõite viimastel lehekülgedel ulatuslikum hallituskahjustus ja materjali kaod.

#### Varasem restaureerimine/konserveerimine/parandused

<b>Kaaned</b>	<b>Kõitmed/õmblus</b>	<b>Sisuplokk</b>
<i>Ei</i>	<i>Ei</i>	<i>Ei</i>

#### Lisa märkused:



Esikaas



Tagakaas

<b>Pealkiri: Städtische Müze</b>	
<b>Daatum:</b> 1448-1467	<b>Säiliku nr.</b> 230.1.Ad22.
<b>Kõitja:</b>	<b>Mõõtmed:</b> 300x230x15

Säilik nr. 230.1.Ad22

<b>Kaaned</b>		
<b>Materjal:</b> Punane nahk	<b>Topelt kaaned:</b> -	<b>Vooder:</b> -
<b>Kaane dekoor:</b>	<b>Kaane sulgur:</b> -	<b>Klapp:</b> Ümbrikulõikeline
<b>Sisuplokk</b>		
<b>Materjal:</b> paber		

<b>Kõitmisviis/tehnika</b>		
I astmeline: Poognate ja kaante ühendamiseks on poogna keskelt toodud kinnitus läbi aukude kõite seljale kus kinnituste on otsad kokku sõlmitud.	<b>Õmblus/kõitmis materjal:</b> Takune nõör	<b>Selja toed/tugi süsteem:</b> -
<b>Kõitmisskeem:</b>		
		

<b>Seisundi kirjeldus</b>	
<b>Kaaned</b>	Kaane pind on määrdunud, deformatsioonid, kortsud. Klapi osas ulatuslikud kaod.
<b>Kõitmed/õmblus</b>	Kaante ja sisu vaheline side on tugev.
<b>Sisuplokk</b>	Servad ning esimesed ja viimased lehed on määrdunud. Esineb väikseid kadusid ja rebendeid.

<b>Varasem restaureerimine/konserveerimine/parandused</b>		
<b>Kaaned</b>	<b>Kõitmed/õmblus</b>	<b>Sisuplokk</b>
<i>Ei</i>	<i>Ei</i>	<i>Ei</i>

**Lisa märkused:**



Esikaas



Tagakaas



Detail. Ulatuslik kadu klakil.



Detail. Nõörkinnitus.

<b>Pealkiri: Register der Tzysse tho Revall (Einnahme von den Brauereinen) Reynoldt Korner Secreter der Stadt dat mal to Reual-</b>	
<b>Daatum:</b> 1453-1516	<b>Säiliku nr.</b> 230.1.Ad24
<b>Kõitja:</b>	<b>Mõõtmed:</b> 335x250x60

Säilik nr. 230.1.Ad24

#### Kaaned

<b>Materjal:</b> Nahk	<b>Topelt kaaned:</b> Pärgament	<b>Vooder:</b> Paber
<b>Kaane dekoor:</b>	<b>Kaane sulgur:</b>	<b>Klapp:</b> Sirge
<b>Sisuplokk</b> <b>Materjal:</b> Paber		

#### Kõitmisviis/tehnika

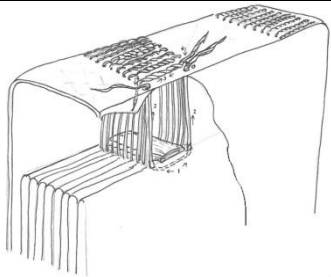
<b>I astmeline:</b> Kõik poognad on ühekaupa pärgamentkinnitustega ühendatud kaane külge. Kinnitused tuuakse kõite keskelt seljale kus otsad kokku põimitakse. Kõitmiskohtades kahe kaane vahel puidust toed.	<b>Õmblus-/kõitmismaterjal:</b> Pärgamentribad	<b>Selja toed/tugisüsteem:</b> Puitliist kahe kaane vahel
<b>Kõitmisskeem:</b> 		

#### Seisundi kirjeldus

<b>Kaaned</b>	Kulunud, ulauslikud kaod ja rebendid, eriti klapi osas. Lahtised nahatükid kõite vahel
<b>Kõitmed/õmblus</b>	Jaluses olev puitliist on lahti. Jaluses on kõitmiskohtade ümber nahk rebenenud, pärgament on terve. Pärgamentkinnitused on terved.
<b>Sisuplokk</b>	Plokk on tihe ja tugev.

#### Varasem restaureerimine/konserveerimine/parandused

<b>Kaaned</b>	<b>Kõitmed/õmblus</b>	<b>Sisuplokk</b>
<i>Ei</i>	<i>Ei</i>	<i>Ei</i>

#### Lisa märkused:

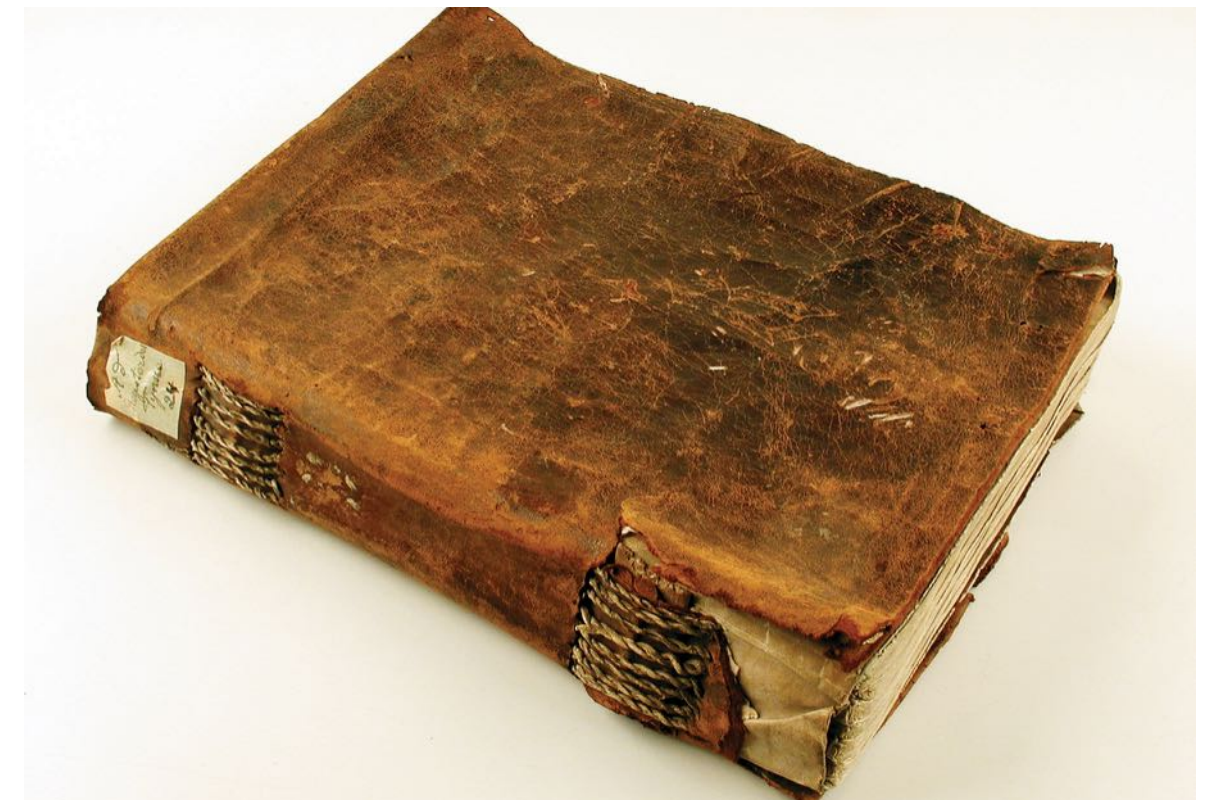

Esikaas



Tagakaas



Detail. Purunenud kaane sisevaade.



Detail. Sisevaade.

<b>Pealkiri: Städtische Kammereirechnungen</b>	
<b>Daatum:</b> 1463- 1507	<b>Säiliku nr.</b> 230.1.Ad26
<b>Kõitja:</b>	<b>Mõõtmed:</b> 395x310x80

Säilik nr. 230.1.Ad26

<b>Kaaned</b>		
<b>Materjal:</b> pärgeament	<b>Topelt kaaned:</b> -	<b>Vooder:</b> -
<b>Kaane dekoor:</b> Nahkrihma kinnitamiseks kasutatud ehispisted.	<b>Kaane sulgur:</b> lai nahkrihm (säilinud osaliselt)	<b>Klapp:</b> sirge
	<b>Sisuplokk</b> <b>Materjal:</b> paber	

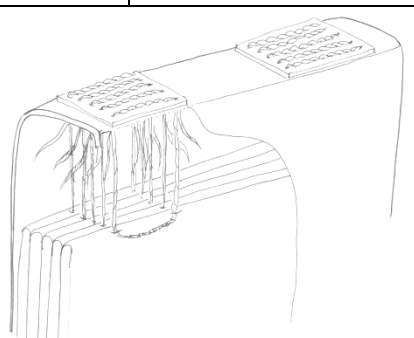
<b>Kõitmisviis/tehnika</b>		
I astmeline: Kõik poognad on ühekaupa pärgeamentkinnitustega ühendatud kaane külge. Kinnitused tuuakse kõite keskelt seljale kus otsad kokku põimitakse ning viiakse tagasi kaane alla	<b>Õmblus-/kõitmismaterjal:</b> pärgeamentribad	<b>Selja toed/tugisüsteem:</b> paksust nahast toed kõite seljal
<b>Kõitmisskeem:</b>		

<b>Seisundi kirjeldus</b>	
<b>Kaaned</b>	Kulunud, määrdunud, deformatsioonid, putuka sööme jäljed. Sulgemisrihm on mitmeks fragmendiks, seljal olev ehispiste on lahti.
<b>Kõitmed/õmblus</b>	Kaante ja poognate vaheline side on tugev
<b>Sisuplokk</b>	

<b>Varasem restaureerimine/konserveerimine/parandused</b>		
<b>Kaaned</b>	<b>Kõitmed/õmblus</b>	<b>Sisuplokk</b>
<i>Ei</i>	<i>Ei</i>	<i>Jah</i>
Esimestes ja viimastes poognates teostatud paberi parandusi/tugevdamisi		

**Lisa märkused:**

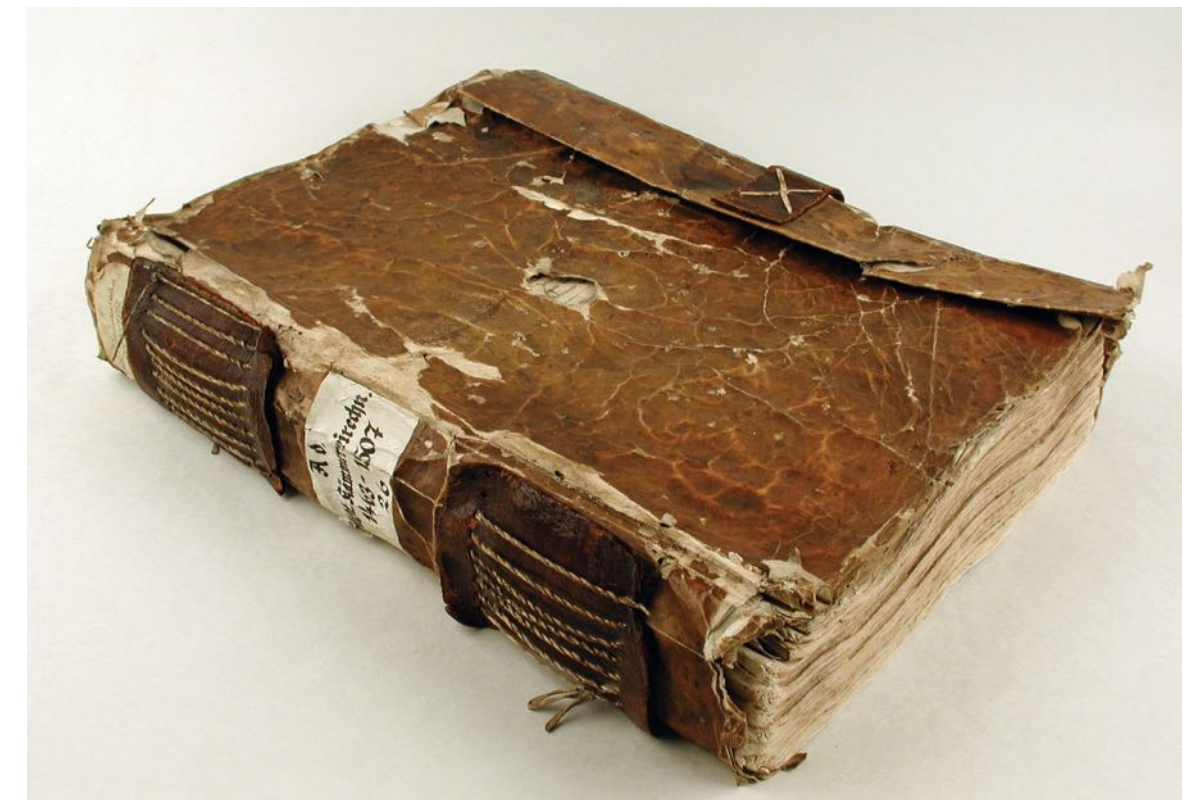

Esikaas

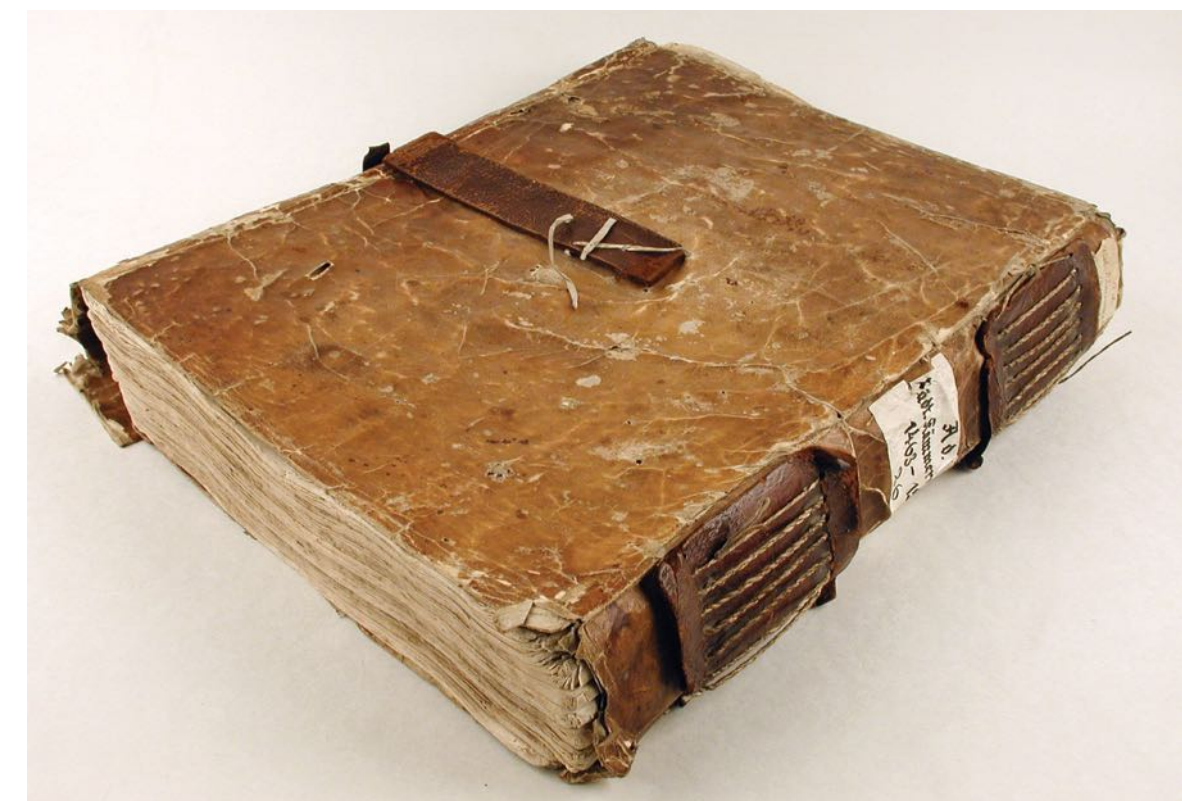

Tagakaas

<b>Pealkiri: Städtisches Rentenbuch</b>	
<b>Daatum:</b> 1463-1542	<b>Säiliku nr.</b> 230.1.Ad27
<b>Kõitja:</b>	<b>Mõõtmed:</b> 290x230x50

Säilik nr. 230.1.Ad27

<b>Kaaned</b>		
<b>Materjal:</b> Pärgament	<b>Topelt kaaned:</b> -	<b>Vooder:</b> -
<b>Kaane dekoor:</b> Tugirihmad kinnitatud kaantele dekoorpistetega	<b>Kaane sulgur:</b> Ahelpistetega kinnitatud nõör	<b>Klapp:</b> Ümbrikulõikeline
<b>Sisuplokk</b>		
<b>Materjal:</b> paber		

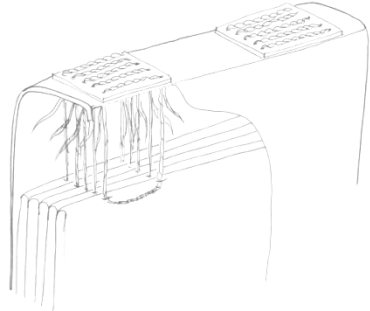
<b>Kõitmisviis/tehnika</b>		
I astmeline: poognad on kinnitatud otse kaane naha külge. Poogna keskelt viiakse kinnituse otsad köite seljale kus need omavahel kokku põimitakse ning siis kaane ja poognate vahele tagasi tuuakse. Kinnitused jaluses ja päises	<b>Õmblus-/kõitmismaterjal:</b> pärgament	<b>Selja toed/tugisüsteem:</b> köite seljal paksust nahast tugirihmad mis ulatuvad kaantele
<b>Kõitmiskeem:</b>		

<b>Seisundi kirjeldus</b>	
<b>Kaaned</b>	Määrduvad, deformeerunud. Seljal olevad nahast toed on deformeerunud ja rebenenud.
<b>Kõitmed/õmblus</b>	Kaante ja poognate vaheline side on hea. Esineb üksikuid köitest lahti olevaid lehti.
<b>Sisuplokk</b>	Esimestel lehtedel hallituskahjustus, paber pehastunud.

<b>Varasem restaureerimine/konserveerimine/parandused</b>		
<b>Kaaned</b>	<b>Kõitmed/õmblus</b>	<b>Sisuplokk</b>
<i>Ei</i>	<i>Ei</i>	<i>Ei</i>

**Lisa märkused:**



Esikaas



Tagakaas



Detail. Ahelpistetega sulgurnõör.



<b>Pealkiri: Städtisches Rentenbuch</b>	
<b>Daatum:</b> 15.saj.	<b>Säiliku nr.</b> 230.1.Ad28
<b>Kõitja:</b>	<b>Mõõtmed:</b> 285x225x9

Säilik nr. 230.1.Ad28

<b>Kaaned</b>		
<b>Materjal:</b> pärgeant	<b>Topelt kaaned:</b> -	<b>Vooder:</b> -
<b>Kaane dekoor:</b>	<b>Kaane sulgur:</b> -	<b>Klapp:</b> ümbrikulõikeline
<b>Sisuplokk</b>		
<b>Materjal:</b> pärgeant		

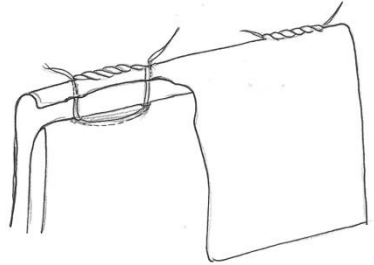
<b>Kõitmisviis/tehnika</b>		
<b>I astmeline:</b> Poogna keskelt on jaluses ja päises viidud läbi aukude pärgeantkinnituse otsad kõite seljale ja seal kokku põimitud.	<b>Õmblus-/kõitmismaterjal:</b> Pärgeantribad	<b>Selja toed/tugisüsteem:</b> Poogna keskel ning kaane ja poogna vahel täispikkuses pärgeantdist tugiribad.
<b>Kõitmisskeem:</b>		

<b>Seisundi kirjeldus</b>	
<b>Kaaned</b>	Niiskuskahjustus, deformeerumine, putuka söömeaugud, rebendid, närilise sööme
<b>Kõitmed/õmblus</b>	Jaluses olev kinnitus on purunenud
<b>Sisuplokk</b>	Voolujooned, ulatuslikud närilise söömeest tingitud kaod, rebendid

<b>Varasem restaureerimine/konserveerimine/parandused</b>		
<b>Kaaned</b>	<b>Kõitmed/õmblus</b>	<b>Sisuplokk</b>
<i>Ei</i>	<i>Ei</i>	<i>Ei</i>

**Lisa märkused:**



Esikaas



Tagakaas

<b>Pealkiri: Summarisches Verzeichnis des eingegangenen städtischen Schossen</b>	
<b>Daatum:</b> 1477-1631	<b>Säiliku nr.</b> 230.1.Ad29
<b>Kõitja:</b>	<b>Mõõtmed:</b> 295x240x35

Säilik nr. 230.1.Ad29

<b>Kaaned</b>		
<b>Materjal:</b> nahk	<b>Topelt kaaned:</b> -	<b>Vooder:</b> -
<b>Kaane dekoor:</b>	<b>Kaane sulgur:</b> -	<b>Klapp:</b> sirge
<b>Sisuplokk</b>		
<b>Materjal:</b> paber		

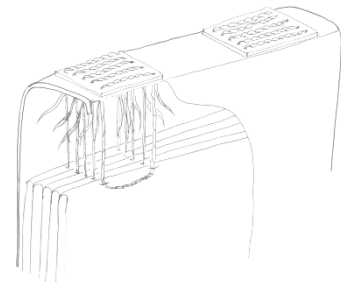
<b>Kõitmisviis/tehnika</b>		
I astmeline: poognad on kinnitatud otse kaanenaha külge. Poogna keskelt viiakse kinnituse otsad kõite seljale kus need omavahel kokku põimitakse ning liigotsad kaane ja poognate vahele tagasi tuuakse. Kinnitused jaluses ja päises.	<b>Õmblus-/kõitmismaterjal:</b> pärغامent	<b>Selja toed/tugisüsteem:</b> paksust nahast toed kõite seljal
<b>Kõitmisskeem:</b>		

<b>Seisundi kirjeldus</b>	
<b>Kaaned</b>	Üksikud kaod ja rebendid.
<b>Kõitmed/õmblus</b>	Osad kinnitusribad on lõtvunud. Kõite selg on nõgus/deformeerunud.
<b>Sisuplokk</b>	Läbiv hallitus- ja niiskuskahjustus. Esimesed poognad pehastunud ja fragmentsed.

<b>Varasem restaureerimine/konserveerimine/parandused</b>		
<b>Kaaned</b>	<b>Kõitmed/õmblus</b>	<b>Sisuplokk</b>
<i>Ei</i>	<i>Ei</i>	<i>Jah</i>
Suurte hallituskahjustustega esimestel lehtedel on teostatud robustseid paberi parandusi.		

**Lisa märkused:**



Esikaas



Tagakaas

<b>Pealkiri: Bruchstücke des Wackenbuches des Revaler St. Johannis-Siechenhausen</b>	
<b>Daatum:</b> 1504-1551	<b>Säiliku nr.</b> 230.1.Ad31
<b>Kõitja:</b>	<b>Mõõtmed:</b> 400x150x60

Säilik nr. 230.1.Ad31

<b>Kaaned</b>		
<b>Materjal:</b> pärnament	<b>Topelt kaaned:</b> -	<b>Vooder:</b> -
<b>Kaane dekoor:</b>	<b>Kaane sulgur:</b> metallpannal (tugevalt korrudeerunud)	<b>Klapp:</b> -
	<b>Sisuplokk</b> <b>Materjal:</b> paber	

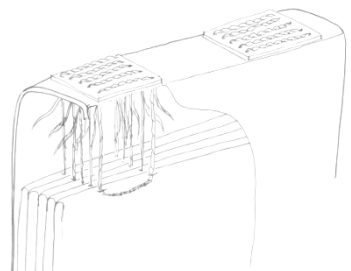
<b>Kõitmisviis/tehnika</b>		
I astmeline: poognad on kinnitatud otse kaanenaha külge. Poogna keskelt viiakse kinnituse otsad kõite seljale kus need omavahel kokku põimitakse ning liigotsad kaane ja poognate vahele tagasi tuuakse. Kinnitused jaluses ja päises.	<b>Õmblus-/kõitmismaterjal:</b> pärnamentribad	<b>Selja toed/tugisüsteem:</b> paksust nahast toed kõite seljal
<b>Kõitmiskeem:</b>		

<b>Seisundi kirjeldus</b>	
<b>Kaaned</b>	Säilinud ainult esikaas ja selg. Pärnamenti pind kulunud ja deformeerunud. Säilinud ainult päise nahktugi.
<b>Kõitmed/õmblus</b>	Puudub side kaante ja poognate vahel.
<b>Sisuplokk</b>	Paarislehed on poognatesse jaotatud aga kõitmata.

<b>Varasem restaureerimine/konserveerimine/parandused</b>		
<b>Kaaned</b>	<b>Kõitmed/õmblus</b>	<b>Sisuplokk</b>
<i>Jah</i>	<i>Jah</i>	<i>Jah</i>
Plokk on konserveeritud. Paberi parandused on teostatud valamismeetodil. Kõidet ei ole taastatud. Kõide on restaureeritud Saksamaal siis kui TLA kogud osaliselt seal asusid.		

**Lisa märkused:**



Esikaas



Tagakaas

<b>Pealkiri: Buch der Pundtherren</b>	
<b>Daatum:</b> 15.. - 1567	<b>Säiliku nr.</b> 230.1.Ad33
<b>Kõitja:</b>	<b>Mõõtmed:</b> 300x120x15

Säilik nr. 230.1.Ad33

<b>Kaaned</b>		
<b>Materjal:</b> käsikirjaline pärgament	<b>Topelt kaaned:</b> -	<b>Vooder:</b> -
<b>Kaane dekoor:</b>	<b>Kaane sulgur:</b> -	<b>Klapp:</b> sirge
<b>Sisuplokk</b>		
<b>Materjal:</b> paber		

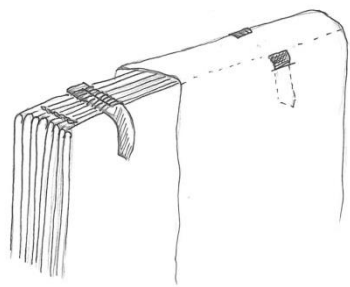
<b>Kõitmisviis/tehnika</b>		
II astmeline: 1) Poognad on õmmeldud pika pistega lõhestatud kõitmetele. 2) plokk ühendatud kaantega põimides kõitmete otsad läbi kaanenaha.	<b>Õmblus/kõitmis materjal:</b> Pärgamentriba, niit	<b>Selja toed/tugi süsteem:</b> Sisuploki seljale kleebitud pärgamentriba
<b>Kõitmiskeem:</b>		

<b>Seisundi kirjeldus</b>	
<b>Kaaned</b>	Määrduvad, tolm ja ämblikuvõrgud, putuka söömejäljed, servades väikesed kaod ja rebendid.
<b>Kõitmed/õmblus</b>	Pärgamentribad on põimitud ainult läbi tagakaane. plokki ja kaasi ühendavad peamiselt hiljem lisatud traagelpisted.
<b>Sisuplokk</b>	Esimesl poognas ulatuslik hallituskahjustus ülemine nurk pehastunud. Läbivad voolujooned.

<b>Varasem restaureerimine/konserveerimine/parandused</b>		
<b>Kaaned</b>	<b>Kõitmed/õmblus</b>	<b>Sisuplokk</b>
<i>Ei</i>	<i>Jah</i>	<i>Ei</i>
Kõidet lõpust traagelpistetega tugevdatud.		

**Lisa märkused:** Sisuplokk vajaks tähepanu, paberi murenemine.



Esikaas



Tagakaas

<b>Pealkiri: Buch der Münzherren</b>	
<b>Daatum:</b> 1515-1524	<b>Säiliku nr.</b> 230.1.Ad34
<b>Kõitja:</b>	<b>Mõõtmed:</b> 275x260x20

Säilik nr. 230.1.Ad34

#### Kaaned

<b>Materjal:</b> nahk	<b>Topelt kaaned:</b> -	<b>Vooder:</b> nahk
<b>Kaane dekoor:</b> Pimetrükktehnika: jooneraud, üksiktemplid. Tugirihmad kinnitatud kaantele dekoorpistetega.	<b>Kaane sulgur:</b> metallpannal, nahkrihm	<b>Klapp:</b> sirge
<b>Sisuplokk</b> <b>Materjal:</b> paber, fragmendid pärgament eeslehest		

#### Kõitmisviis/tehnika

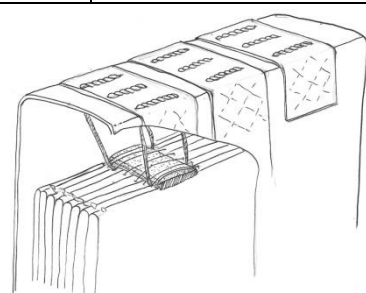
<p>II astmeline:</p> <p>1) Poognad on õmmeldud pika pistega mitmekihilistele nahast tugeledele.</p> <p>2) Nahast kinnituste abil on kaaned ühendatud sisuplokkiga. Kinnitused ei läbi poognat, vaid lähevad läbi toe alt</p>	<b>Õmblus-/kõitmismaterjal:</b> takune nõör, naharibad	<b>Selja toed/tugisüsteem:</b> ehispistetega kinnitatud nahkrihmad jaluses ja päises.
<b>Kõitmisskeem:</b>		

#### Seisundi kirjeldus

<b>Kaaned</b>	Kulunud, määrdunud, servades väiksemad kaod ja rebendid. Niiskuskahjustuse tulemusena on pinnal sade.
<b>Kõitmed/õmblus</b>	Side poognate ja kaante vahel on nõrk.
<b>Sisuplokk</b>	Suur osa sisuplokkist on puudu. Säilinud ainult kolm poognat, neist kaks on ühendatud kaantega.

#### Varasem restaureerimine/konserveerimine/parandused

<b>Kaaned</b>	<b>Kõitmed/õmblus</b>	<b>Sisuplokk</b>
<i>Ei</i>	<i>Ei</i>	<i>Ei</i>

**Lisa märkused:**



Esikaas



Tagakaas

<b>Pealkiri: „Szyssenboch“ der Stadt Reval</b>	
<b>Daatum:</b> 1515-1573	<b>Säiliku nr.</b> 230.1.Ad35
<b>Kõitja:</b>	<b>Mõõtmed:</b> 290x255x75

Säilik nr. 230.1.Ad35

<b>Kaaned</b>		
<b>Materjal:</b> nahk	<b>Topelt kaaned:</b> -	<b>Vooder:</b> paber
<b>Kaane dekoor:</b>	<b>Kaane sulgur:</b> peenike nahkrihm (osaliselt säilinud)	<b>Klapp:</b> sirge
	<b>Sisuplokk</b> <b>Materjal:</b> paber	

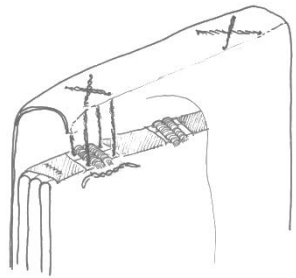
<b>Kõitmisviis/tehnika</b>		
II astmeline: 1) Poognad on õmmeldud pika pistega nõõrist kaksikkõitmetele (jaluses ja päises) 2) Sisu ja kaaned on ühendatud pärgament ribadega, mis moodustavad kõite seljale ristid.	<b>Õmblus-/kõitmismaterjal:</b> niit, pärgamentriba	<b>Selja toed/tugisüsteem:</b> -
<b>Kõitmiskeem:</b>		

<b>Seisundi kirjeldus</b>	
<b>Kaaned</b>	Kaane pind on kulunud, servades väikesed rebendid ja kaod.
<b>Kõitmed/õmblus</b>	Kaante ja sisu vaheline seos on tugev. Kõite ploki selg on nõguskas tõmbunud. Kõide on vormist väljas ja raskesti avatav.
<b>Sisuplokk</b>	Servad kulunud ja kihistunud. Üldiselt seisund hea.

<b>Varasem restaureerimine/konserveerimine/parandused</b>		
<b>Kaaned</b>	<b>Kõitmed/õmblus</b>	<b>Sisuplokk</b>
<i>Ei</i>	<i>Ei</i>	<i>Ei</i>

**Lisa märkused:**



Esikaas



Tagakaas



Detail. Tagakaane sisevaade.



Detail. Sulgur-rihma fragment.

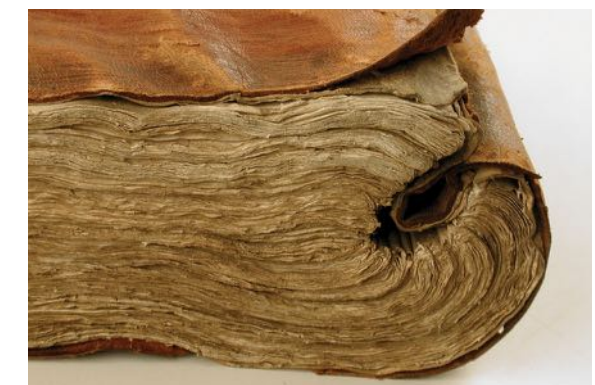

Detail. Tugevalt deformeerunud selg.

<b>Pealkiri: Rentenbuch des Siechenhauses</b>	
<b>Daatum:</b> 1516-1577	<b>Säiliku nr.</b> 230.1.Ad36
<b>Kõitja:</b>	<b>Mõõtmed:</b> 290x235x15

Säilik nr. 230.1.Ad36

<b>Kaaned</b>		
<b>Materjal:</b> pärgeant	<b>Topelt kaaned:</b> -	<b>Vooder:</b> -
<b>Kaane dekoor:</b>	<b>Kaane sulgur:</b> nahariba (kolmnurkselt klapi külge punutud, säilinud osaliselt)	<b>Klapp:</b> sirge
	<b>Sisuplokk</b> <b>Materjal:</b> paber	

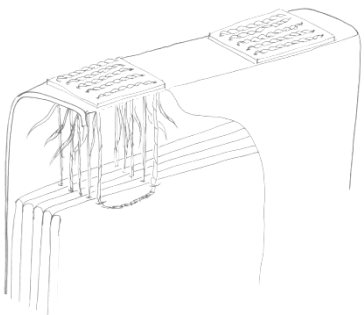
<b>Kõitmisviis/tehnika</b>		
I astmeline: poognad on kinnitatud otse kaanenaha külge. Poogna keskelt viidud kinnituse otsad kõite seljale kus need omavahel kokku põimitud ning liigotsad kaane ja poognate vahele tagasi toodud. Kinnitused jaluses ja päises	<b>Õmblus-/kõitmismaterjal:</b> pärgeantriba	<b>Selja toed/tugisüsteem:</b> laiad naharibad
<b>Kõitmisskeem:</b>		

<b>Seisundi kirjeldus</b>	
<b>Kaaned</b>	Kulunud, deformeerunud. Väiksemad nahakaod.
<b>Kõitmed/õmblus</b>	Kaante ja olemasolevate poognate vaheline side on hea.
<b>Sisuplokk</b>	Esimesed ja viimased lehed ning lõige määrdunud, kulunud. Pooled poognad kõitest puudu.

<b>Varasem restaureerimine/konserveerimine/parandused</b>		
<b>Kaaned</b>	<b>Kõitmed/õmblus</b>	<b>Sisuplokk</b>
<i>Ei</i>	<i>Ei</i>	<i>Ei</i>

**Lisa märkused:**



Esikaas



Tagakaas

<b>Pealkiri: Der Kämmerer Denkelbuch</b>	
<b>Daatum:</b> 1518-1533	<b>Säiliku nr.</b> 230.1.Ad39
<b>Kõitja:</b>	<b>Mõõtmed:</b> 300x220x39

Säilik nr. 230.1.Ad39

<b>Kaaned</b>		
<b>Materjal:</b> nahk	<b>Topelt kaaned:</b> -	<b>Vooder:</b> -
<b>Kaane dekoor:</b> Esikaanele tindiga joonistatud kolme kuuga vapikilp	<b>Kaane sulgur:</b> nahknöör (säilinud väike osa)	<b>Klapp:</b> sirge
	<b>Sisuplokk</b> <b>Materjal:</b> paber	

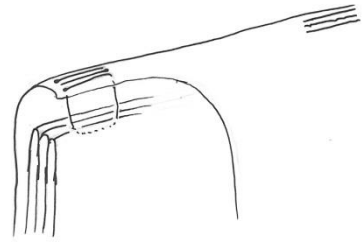
<b>Kõitmisviis/tehnika</b>		
I astmeilne: Poognad on õmmeldud otse kaante külge. Kaks sõltumatut kõitekohta.	<b>Õmblus-/kõitmismaterjal:</b> niit	<b>Selja toed/tugisüsteem:</b> -
<b>Kõitmiskeem:</b>		

<b>Seisundi kirjeldus</b>	
<b>Kaaned</b>	Diagonaalne rebend esikaane välimises nurgas. Üksikud tugevamad kulumisjäljed kaane sise- ja välispinnal.
<b>Kõitmed/õmblus</b>	Õmblused nii jaluses kui ka päises peaaegu kõik katkenud.
<b>Sisuplokk</b>	Ploki ülemises ääres läbivalt niiskuskahjustus mis on viinud hallituskahjustuse ja osaliselt paberi pehastumiseni. Esimeste poognate servad kihistunud, määrdunud.

<b>Varasem restaureerimine/konserveerimine/parandused</b>		
<b>Kaaned</b>	<b>Kõitmed/õmblus</b>	<b>Sisuplokk</b>
<i>Ei</i>	<i>Ei</i>	<i>Ei</i>

**Lisa märkused:**



Esikaas

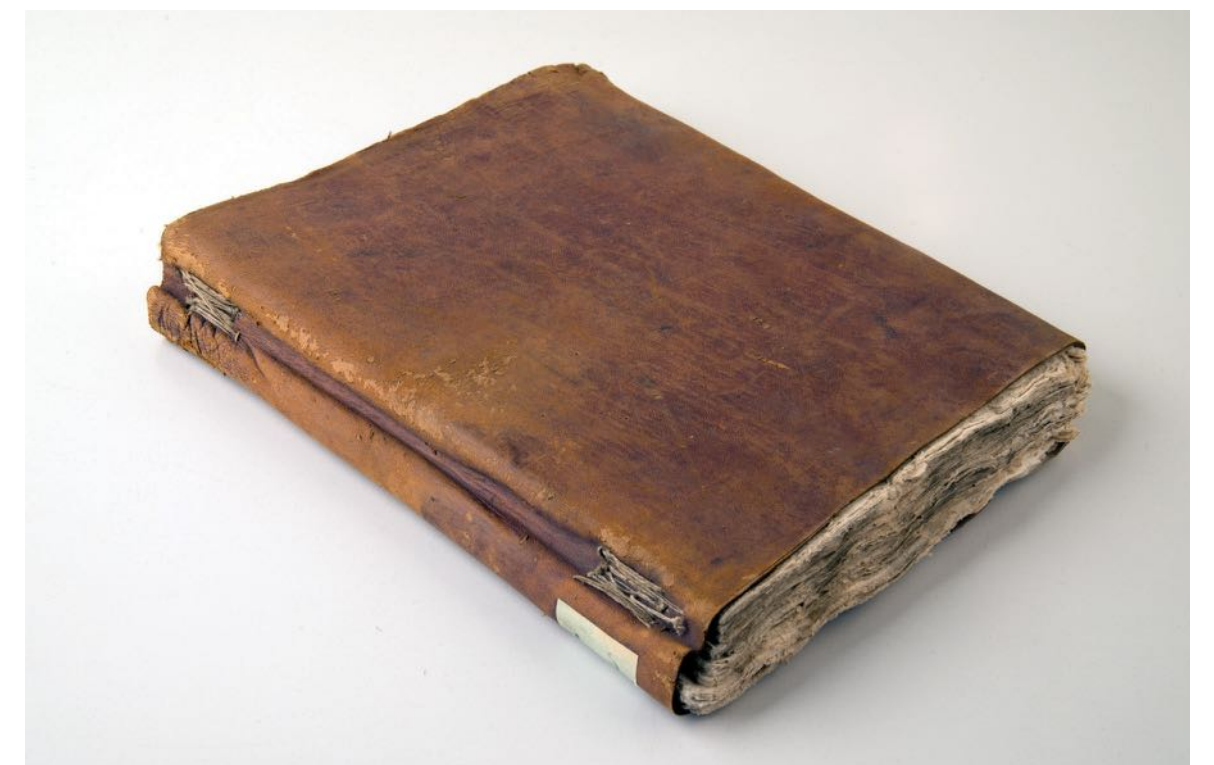

Tagakaas



<b>Pealkiri: Rechnungsbuch der Wetterherren</b>	
<b>Daatum:</b> 1521-1570	<b>Säiliku nr.</b> 230.1.Ad41
<b>Kõitja:</b>	<b>Mõõtmed:</b> 420x320x55

Säilik nr. 230.1.Ad41

#### Kaaned

<b>Materjal:</b> Nahk	<b>Topelt kaaned:</b> Topelt volditud pärgament	<b>Vooder:</b> Paber, pehme lambanahk
<b>Kaane dekoor:</b> Pimetrükktehnika: jooneraud, kolm erinevat üksiktemplit. Esikaane keskel 30x19 plaadi jäljend: PALVERÄNDUR. Klakil pimetrükis tekst „GE NES BON CON PTE DPD.“ Tagakaas dekoorita, tugi- ja sulgurrihmad kaantele kinnitatud ehispistetega.	<b>Kaane sulgur:</b> Nahkrihm (säilinud fragmendid)	<b>Klapp:</b> Ümbrikulõikeline
<b>Sisuplokk</b>		
<b>Materjal:</b> paber, pärgamendist eesleht		

#### Kõitmisviis/tehnika

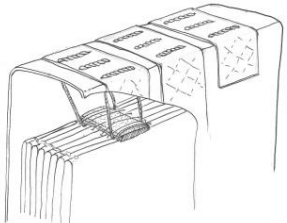
<p>II astmeline: 1) poognad on õmmeldud pika pistega nahaga kaetud pabertugedele 2) pärgamentkinnitustega on ühendatud sisu kaantega. Kinnitused on toe alt toodud kõite seljale seal kokku punutud ja otsad ära peidetud.</p>	<b>Õmblus-/kõitmismaterjal:</b> Niit, pärgamentribad.	<b>Selja toed/tugisüsteem:</b> Nahkrihmad kõite seljal.
<b>Kõitmiskeem:</b>		

#### Seisundi kirjeldus

<b>Kaaned</b>	Kaaned kulunud, eriti tagakaas ja klapi murre. Murdeosal jaluses sisselõige. Putuka söömejäljed eriti kaane sisepinnal ja voodril. Voodrikihid on lahti kihistunud.
<b>Kõitmed/õmblus</b>	Algselt on seljal olnud kolmes kohas kuus kinnitust. Säilinud on päises ja keskel mõlemas kolm kinnitust, jaluses kaks kinnitust.
<b>Sisuplokk</b>	Säilinud umbes pooled poognad. Lõikel tindiplekk. Sisuploki üldmulje on hea.

#### Varasem restaureerimine/konserveerimine/parandused

<b>Kaaned</b>	<b>Kõitmed/õmblus</b>	<b>Sisuplokk</b>
<i>Ei</i>	<i>Ei</i>	<i>Ei</i>

**Lisa märkused:**



Esikaas

<b>Pealkiri: Weddebock</b>	
<b>Daatum:</b> 1556-1598	<b>Säiliku nr.</b> 230.1.Ad41a
<b>Kõitja:</b>	<b>Mõõtmed:</b> 300x130x30

Säilik nr. 230.1.Ad41a

<b>Kaaned</b>		
<b>Materjal:</b> pärnament	<b>Topelt kaaned:</b> -	<b>Vooder:</b> -
<b>Kaane dekoor:</b>	<b>Kaane sulgur:</b> -	<b>Klapp:</b> ümbrikulõikeline
<b>Sisuplokk</b>		
<b>Materjal:</b> paber		

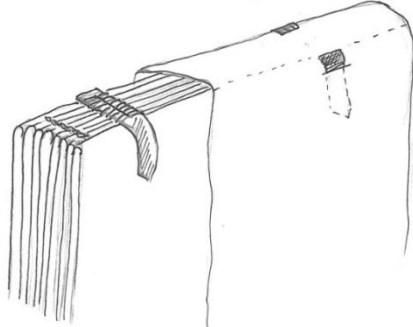
<b>Kõitmisviis/tehnika</b>		
II astmeline: 1) Poognad on õmmeldud lõhestatud kõitmetele pika pistega. 2) Sisu ühendatud kaantega põimides kõitmete otsad läbi kaanenaha.	<b>Õmblus-/kõitismaterjal:</b> Niit, nahariba	<b>Selja toed/tugisüsteem:</b> -
<b>Kõitmisskeem:</b>		

<b>Seisundi kirjeldus</b>	
<b>Kaaned</b>	Kulunud, määrdunud. Putuka sööme jäljed.
<b>Kõitmed/õmblus</b>	Tagakaane küljest on naharibad lahti, kuna kõite selg on deformeerunud ning nõrgusaks muutunud.
<b>Sisuplokk</b>	Esimesed ja viimased lehed ning lõige kulunud ja määrdunud.

<b>Varasem restaureerimine/konserveerimine/parandused</b>		
<b>Kaaned</b>	<b>Kõitmed/õmblus</b>	<b>Sisuplokk</b>
<i>Ei</i>	<i>Ei</i>	<i>Ei</i>

**Lisa märkused:** Sisuploki poognad on erineva suurusega ja paksusega paberist. Osa arvatavasti hiljem juurde lisatud.



Esikaas



Tagakaas

<b>Pealkiri: Städtische Einnahmen von der Brau- und Malzsteuer</b>	
<b>Daatum:</b> 1527-1571	<b>Säiliku nr.</b> 230.1.Ad42
<b>Kõitja:</b>	<b>Mõõtmed:</b> 330x240x100

Säilik nr. 230.1.Ad42

<b>Kaaned</b>		
<b>Materjal:</b> Nahk	<b>Topelt kaaned:</b> -	<b>Vooder:</b> Mitmes kihis paber.
<b>Kaane dekoor:</b> Pimetrükktehnika: joonereaud, üksiktempel (pisike õis). Esi ja tagakaanel erinev muster. Dekoratiivpisted sulgur- ja tugirihmade kinnitamiseks.	<b>Kaane sulgur:</b> Ümber kõite rihm (säilinud täispikkuses), metallpannal	<b>Klapp:</b> Sirge
	<b>Sisuplokk</b> <b>Materjal:</b> paber, pärgamendist eeslehed	

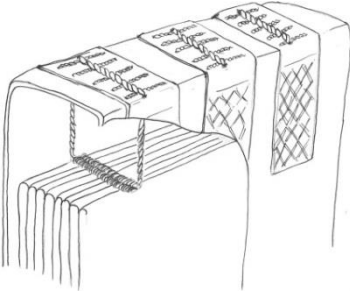
<b>Kõitmisviis/tehnika</b>		
II astmeline: 1) Poognad on õmmeldud kaksikõitmetele. 2) Sisuplokk on ühendatud kaantega pärgamentkinnituste abil.	<b>Õmblus-/kõitmismaterjal:</b> Pärgamentribad/liim	<b>Selja toed/tugisüsteem:</b> Nahast tugirihmad seljal
<b>Kõitmisskeem:</b>		

<b>Seisundi kirjeldus</b>	
<b>Kaaned</b>	Kulunud, määrdunud. Väga tugev märgumiskahjustus. Naha pind murenenud/kihistunud selja jaluses ja päises. Klapp tagakaanest lahti murdunud, osa klapist on puudu (jalus lõige 1/3). Klapi osas pinnal sade. Esikaanel jaluses ja päises dekoratiivpisted osaliselt katkenud. Voodril ulatuslikud putuka söömejäljed.
<b>Kõitmed/õmblus</b>	Horisontaalsed pärgamentkinnitused on ploki selja nõgusaks tõmmanud.
<b>Sisuplokk</b>	Välimises alumises nurgas läbivad voolujooned. Lõikel niiskus- ja hallituskahjustus.

<b>Varasem restaureerimine/konserveerimine/parandused</b>		
<b>Kaaned</b>	<b>Kõitmed/õmblus</b>	<b>Sisuplokk</b>
<i>Ei</i>	<i>Ei</i>	<i>Ei</i>

**Lisa märkused:**



Esikaas



Tagakaas

<b>Pealkiri: Jasper Kappenbergs Rechnungstabelle für den Betrag der Akzise</b>	
<b>Daatum:</b> 1531	<b>Säiliku nr.</b> 230.1.Ad 44
<b>Kõitja:</b>	<b>Mõõtmed:</b> 220x165x20

Säilik nr. 230.1.Ad44

#### Kaaned

<b>Materjal:</b> Pärgament (kaks tükki horisontaalselt kokku õmmeldud)	<b>Topelt kaaned:</b> -	<b>Vooder:</b> -
<b>Kaane dekoor:</b> kaanematerjali kokku õmblemiseks on kasutatud tagakaanel sik-sak pisteid	<b>Kaane sulgur:</b> -	<b>Klapp:</b> Võib-olla olnud klapp
<b>Sisuplokk</b>		
<b>Materjal:</b> paber		

#### Kõitmisviis/tehnika

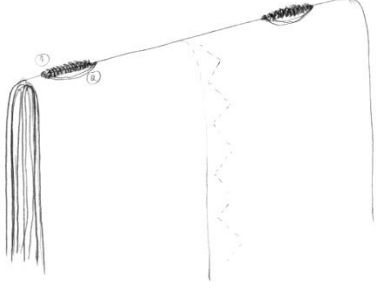
I astmeline: otse õmmeldud kaante külge, kaks poognat erineva kinnitusega, kolmas poogen lahtiselt.	<b>Õmblus-/kõitismaterjal:</b> niit	<b>Selja toed/tugisüsteem:</b> -
<b>Kõitmisskeem:</b>		

#### Seisundi kirjeldus

<b>Kaaned</b>	Väga määrdunud ja kulunud. Niiskuskahjustus (materjal kondistunud).
<b>Kõitmed/õmblus</b>	Lehed osaliselt lahti
<b>Sisuplokk</b>	Ulatuslik niiskuskahjustus, voolujooned, paberi kaod ja pehastumine.

#### Varasem restaureerimine/konserveerimine/parandused

Kaaned	Kõitmed/õmblus	Sisuplokk
<i>Ei</i>	<i>Ei</i>	<i>Ei</i>

**Lisa märkused:** Kaante vahel on üks iseseisvalt õmmeldud lahtine poogen/vihik  
Kaks poognat erineva kinnitusega



Esikaas



Tagakaas

<b>Pealkiri: Der Kämmerer Denkelbuch</b>	
<b>Daatum:</b> 1533-1553	<b>Säiliku nr.</b> 230.1.Ad46
<b>Kõitja:</b>	<b>Mõõtmed:</b> 315x225x47

Säilik nr. 230.1.Ad46

#### Kaaned

<b>Materjal:</b> nahk	<b>Topelt kaaned:</b> -	<b>Vooder:</b> Mitmes kihis makulatuur
<b>Kaane dekoor:</b> Pimetrukki tehnika: jooneraud, erinevate motiividega üksik- ja rulltemplid.	<b>Kaane sulgur:</b> Nahkrihm (oletuslik kinnitusjälgede järgi)	<b>Klapp:</b> sirge
	<b>Sisuplokk</b> <b>Materjal:</b> paber	

#### Kõitmisviis/tehnika

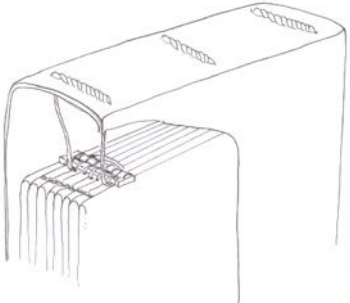
II astmeline: 1) Pognad on õmmeldud pikkade pistetega lõhestatud nahast kõitmetele. 2) plokk ühendatud kaantega kolme horisontaalse pärgamentkinnituse abil.	<b>Õmblus-/kõitmismaterjal:</b> Pärgament, niit, nahk	<b>Selja toed/tugisüsteem:</b> -
<b>Kõitmiskeem:</b> 		

#### Seisundi kirjeldus

<b>Kaaned</b>	Kulunud, klapi keskel kadu (u. 65x50mm) ja rebend, klapi murdejoonel ja esikaanel augud/väikesed kaod.
<b>Kõitmed/õmblus</b>	Esineb lehti mis on kõitest lahti
<b>Sisuplokk</b>	Esimesed ja viimased lehed määrdunud. Esineb niiskuskahjustust.

#### Varasem restaureerimine/konserveerimine/parandused

<b>Kaaned</b>	<b>Kõitmed/õmblus</b>	<b>Sisuplokk</b>
<i>jah</i>	<i>Ei</i>	<i>Ei</i>
Klapil olevat rebendit on seestpoolt paigutatud ringikujulise paberpaigaga.		

**Lisa märkused:**



Esikaas



Tagakaas

<b>Pealkiri: Rechenschaft der Zehnten Herren</b>	
<b>Daatum:</b> 1538-1690	<b>Säiliku nr.</b> 230.1.Ad47
<b>Kõitja:</b>	<b>Mõõtmed:</b> 400x315x75

Säilik nr. 230.1.Ad47

<b>Kaaned</b>		
<b>Materjal:</b> Nahk	<b>Topelt kaaned:</b> Pärgament	<b>Vooder:</b> Pärgament, papp
<b>Kaane dekoor:</b> Pimetrükktehnika: jooneraud, üksiktemplid.	<b>Kaane sulgur:</b> Pannal, nahkrihm	<b>Klapp:</b> Sirge
	<b>Sisuplokk</b> <b>Materjal:</b> paber, pärgament eeslehed	

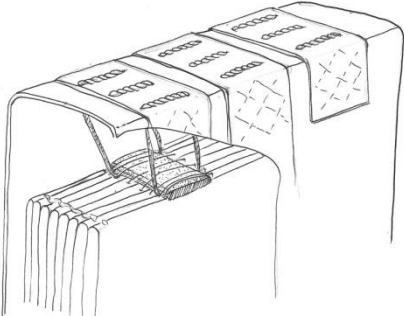
<b>Kõitmisviis/tehnika</b>		
II astmeline: 1) Poognad on õmmeldud pika pistega nahast tugeledele 2) Pärgamentkinnituste abil on kaaned ühendatud sisuplokiga. Kinnitused ei läbi poognat, vaid lähevad läbi toe alt. Rihmad kinnitatud dekoorpistetega.	<b>Õmblus-/kõitmismaterjal:</b>  Niit, pärgament	<b>Selja toed/tugisüsteem:</b>  Ploki ja kaante vahel paksust nahast toed
<b>Kõitmisskeem:</b>		

<b>Seisundi kirjeldus</b>	
<b>Kaaned</b>	Naha pind kulunu, servades kaod. Tugirihmade tagakaanepoolsed osad ja sulgurrihma tipp on puudu. Päises on naha pinnal sade.
<b>Kõitmed/õmblus</b>	Jaluses on kaante ja ploki ühendus lahti.
<b>Sisuplokk</b>	Servad on määrdunud, kulunud. Üldine ploki seisund on hea.

<b>Varasem restaureerimine/konserveerimine/parandused</b>		
<b>Kaaned</b>	<b>Kõitmed/õmblus</b>	<b>Sisuplokk</b>
<i>Ei</i>	<i>Ei</i>	<i>Ei</i>

**Lisa märkused:**



Esikaas



Tagakaas

<b>Pealkiri: Städtische Holzrechnungen</b>	
<b>Daatum:</b> 1539-1547	<b>Säiliku nr.</b> 230.1.Ad48
<b>Kõitja:</b>	<b>Mõõtmed:</b> 195x153x18

Säilik nr. 230.1.Ad48

<b>Kaaned</b>		
<b>Materjal:</b> Noodikirjadega pärgament (uuskasutus)	<b>Topelt kaaned:</b> -	<b>Vooder:</b> -
<b>Kaane dekoor:</b>	<b>Kaane sulgur:</b> Kaks nahariba (säilinud fragmendid)	<b>Klapp:</b> ümbrikulõikeline
<b>Sisuplokk</b>		
<b>Materjal:</b> paber		

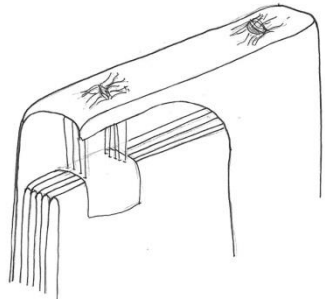
<b>Kõitmisviis/tehnika</b>		
I astmeline: segiläbi pistetega õmmeldud ja punatud kaaned ja plokk kokku.	<b>Õmblus-/kõitmismaterjal:</b> niit	<b>Selja toed/tugisüsteem:</b> Õmbluskohtades poogna keskel pabertugi, kaante ja poogna vahel laiad pärgamentribad.
<b>Kõitmisskeem:</b>		

<b>Seisundi kirjeldus</b>	
<b>Kaaned</b>	Määrduvad, deformeerunud, kulunud, augud klapi murdejoonel. Kõite selg on nõrgusaks tõmbunud.
<b>Kõitmed/õmblus</b>	Sisuploki ja kaante vaheline side on tugev.
<b>Sisuplokk</b>	Ploki esimesed ja viimased lehed on tugevamalt määrduvad ning servad kihistunud, pehastunud, esineb kadusid. Valdavalt ploki esimeses pooles hallituskahjustus.

<b>Varasem restaureerimine/konserveerimine/parandused</b>		
<b>Kaaned</b>	<b>Kõitmed/õmblus</b>	<b>Sisuplokk</b>
<i>Ei</i>	<i>Ei</i>	<i>Ei</i>

**Lisa märkused:**



Esikaas



Tagakaas

<b>Pealkiri: Hauptbuch der Armen-Siechen zum heiligen Geiste</b>	
<b>Daatum:</b> 1507-1606	<b>Säiliku nr.</b> 230.1.Ad49
<b>Kõitja:</b>	<b>Mõõtmed:</b> 280x245x32

Säilik nr. 230.1.Ad49

#### Kaaned

<b>Materjal:</b> Nahk	<b>Topelt kaaned:</b> -	<b>Vooder:</b> Paber, paks nahk (ainult esi- ja tagakaane osas)
<b>Kaane dekoor:</b>	<b>Kaane sulgur:</b> -	<b>Klapp:</b> Sirge
<b>Sisuplokk</b>		
<b>Materjal:</b> paber		

#### Kõitmisviis/tehnika

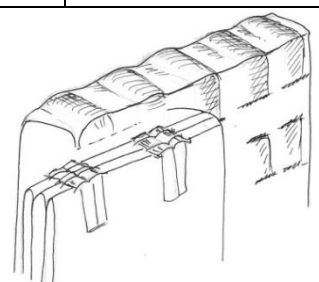
<p>II astmeline: 1) on poognad pika pistega köidetud paksust nahast lõhestatud köitmetele 2) köitme otsad on viidud kaanevoodri sisse. Viis köitmiskohta seljal on välja voolitud.</p>	<b>Õmblus-/köitmismaterjal:</b> Naha ribad, niit, nõör	<b>Selja toed/tugisüsteem:</b> -
<b>Kõitmiskeem:</b>		

#### Seisundi kirjeldus

<b>Kaaned</b>	Üksikud määrdunud ja kulunud alad. Mõned putuka söömejäljed, klapi ja selja murdekohal naha pinnas lõhed ning kihistumine. Pabervooder säilinud ainult tagakaanel.
<b>Kõitmed/õmblus</b>	Kaante ja sisu vaheline seos on tugev
<b>Sisuplokk</b>	Määrdunud esimene ja viimane lehekülg. Sisul mõned üksikud deformatsioonid.

#### Varasem restaureerimine/konserveerimine/parandused

Kaaned	Kõitmed/õmblus	Sisuplokk
<i>Ei</i>	<i>Jah</i>	<i>Jah</i>

Kolmanda poogna keskmine leht on keskelt parandatud/jätkatud ning köitesse uuesti köidetud. Parandamisest tulenevaid uusi pisteid on näha ka köite seljal.

#### Lisa märkused:



Esikaas



Tagakaas



Detail. Esikaane sisevaade.



<b>Pealkiri: Kämmerei-Rechnungen</b>	
<b>Daatum:</b> 1579-1585	<b>Säiliku nr.</b> 230.1.Ad52III
<b>Kõitja:</b>	<b>Mõõtmed:</b> 400x255x80 (kaanenaha järgi)

Säilik nr. 230.1.Ad52 III

<b>Kaaned</b>		
<b>Materjal:</b> nahk	<b>Topelt kaaned:</b> -	<b>Vooder:</b> Makulatuurpaber (jäljed)
<b>Kaane dekoor:</b> Pimetrükktehnika: jooneraud, erinevad üksiktemplid, figuuridega rulltempel.	<b>Kaane sulgur:</b> On olnud, aga ei tea milline	<b>Klapp:</b>  Sirge
	<b>Sisuplokk</b> <b>Materjal:</b> paber	

<b>Kõitmisviis/tehnika</b>		
II astmeline: kolm vertikaalset kinnitust kaanel. Täpsemalt pole võimalik määrata.	<b>Õmblus-/kõitmismaterjal:</b>  nahariba	<b>Selja toed/tugisüsteem:</b>  -
<b>Kõitmiskeem:</b>		

<b>Seisundi kirjeldus</b>	
<b>Kaaned</b>	Kulunud, hulgaliselt putuka söömejärgi, ulatuslik kadu klapi osas, puudu on ka kõik kinnitus- ja tugirihmad
<b>Kõitmed/õmblus</b>	Kõide on robustselt taaskõidetud kaasaegsete kaante vahele
<b>Sisuplokk</b>	Suurte kadude ja ulatusliku hallituskahjustusega lehed on konserveeritud kondensaatorpaberite vahele

<b>Varasem restaureerimine/konserveerimine/parandused</b>		
<b>Kaaned</b>	<b>Kõitmed/õmblus</b>	<b>Sisuplokk</b>
<i>Ei</i>	<i>Ei</i>	<i>Jah</i>
Suurte kadude ja ulatusliku hallituskahjustusega lehed on liimitud kondensaatorpaberite vahele ning seejärel kõidetud uute lederiinkaante vahele. Konserveerimine on teostatud Saksamaal.		

<b>Lisa märkused:</b>
-----------------------

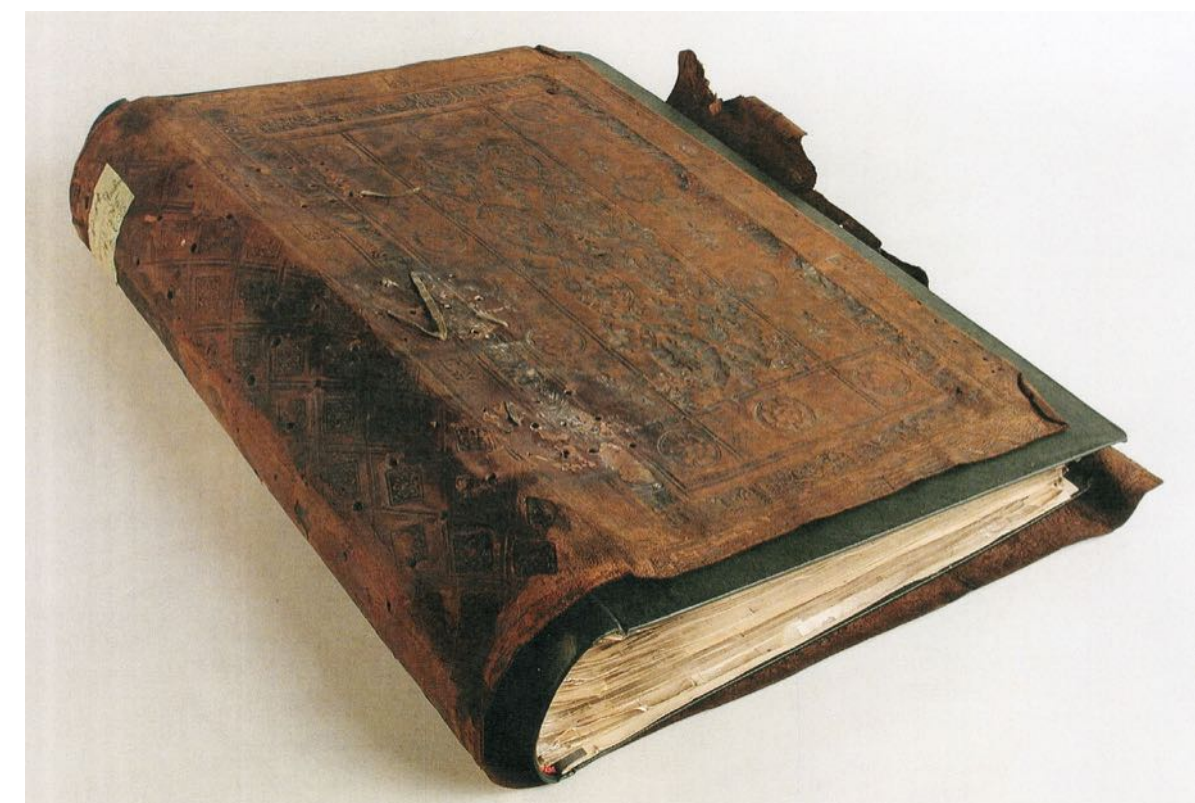

Esikaas

<b>Pealkiri: Städtisches Wackenbuch für das Dorf Fäht</b>	
<b>Daatum:</b> 1550-1602	<b>Säiliku nr.</b> 230.1.Ad54
<b>Kõitja:</b>	<b>Mõõtmed:</b> 290x220x35

Säilik nr. 230.1.Ad54

#### Kaaned

<b>Materjal:</b> nahk	<b>Topelt kaaned:</b> -	<b>Vooder:</b> -
<b>Kaane dekoor:</b> Pimetrükktehnika, jooneraud	<b>Kaane sulgur:</b> pannal, rihtm	<b>Klapp:</b> osaliselt säilinud
<b>Sisuplokk</b>		
<b>Materjal:</b> paber		

#### Kõitmisviis/tehnika

<p>II astmeline:</p> <p>1) Poognad on õmmeldud pika pistega nahaga kaetud tugeledele.</p> <p>2) Pärgamentkinnituste abil on kaaned ühendatud sisuplokiga. Kinnitused ei läbi poognat, vaid lähevad läbi toe alt</p>	<b>Õmblus-/kõitmismaterjal:</b>  Niit, pärgamentribad	<b>Selja toed/tugisüsteem:</b>  Paks nahk kaante ja sisuploki vahel
---	---	---

#### Kõitmisskeem:

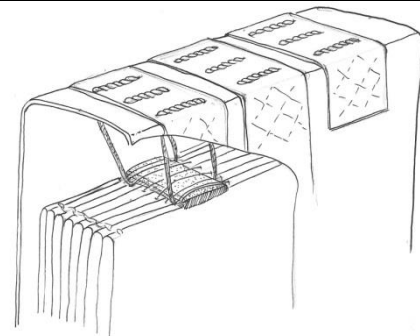

#### Seisundi kirjeldus

<b>Kaaned</b>	Kõide on lagunenu. Kaane pind on kulunud ja määrdunud. Ulatuslikud naha kaod. Märgumiskahjustused, sade.
<b>Kõitmed/õmblus</b>	Kaante ja sisuploki vaheline side on hea.
<b>Sisuplokk</b>	Servad määrdunud. Kuna esikaanel on ulatuslik naha kadu on ka paber selle koha all kahjustunud (kaod ja pehastumine)

#### Varasem restaureerimine/konserveerimine/parandused

<b>Kaaned</b>	<b>Kõitmed/õmblus</b>	<b>Sisuplokk</b>
<i>Ei</i>	<i>Ei</i>	<i>Ei</i>

#### Lisa märkused:



Esikaas



Tagakaas

<b>Pealkiri: Schuldbuch des Revaler Stadtvogtes Ifen von der Högle</b>	
<b>Daatum:</b> 1552-1560	<b>Säiliku nr.</b> 230.1.Ad55
<b>Kõitja:</b>	<b>Mõõtmed:</b> 325x275x35

Säilik nr. 230.1.Ad55

<b>Kaaned</b>		
<b>Materjal:</b> nahk	<b>Topelt kaaned:</b> -	<b>Vooder:</b> mitmes kihis pabermakulatuur
<b>Kaane dekoor:</b> Dekooripistetega kinnitatud sulgurrihm. Pimetrukktehnika: jooneraud, erinevad rulltemplid. Dekoor on kahjustuste tõttu raskesti loetav.	<b>Kaane sulgur:</b> Nahkrihm (säilinud osaliselt), metallpannal	<b>Klapp:</b> ümbrikulõikeline
	<b>Sisuplokk</b> <b>Materjal:</b> paber	

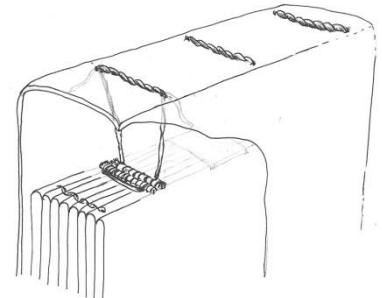
<b>Kõitmisviis/tehnika</b>		
II astmeline: 1)poognad on kolmest kohast köidetud kringelpistega paariskõitmetele. 2)Plokk on kinnitatud poognate külge horisontaalsete pärgamentkinnitustega. (tõendite põhjal oletuslik kuna side ploki ja kaante vahel on katkenud)	<b>Õmblus-/kõitismaterjal:</b> Niit, nõör, pärgamentribad.	<b>Selja toed/tugisüsteem:</b> -
<b>Kõitmiskeem:</b> 		

<b>Seisundi kirjeldus</b>	
<b>Kaaned</b>	Kogu mahus märgumiskahjustus, sade naha pinnal, naha jäigastumine, pinna kihistumine. Ulatuslikud kaod esikaane sisemises osas jaluses ja päises, välisnurk päises ning klapi murdel. Kaantel on säilinud erinevas mahus kaanevoodri fragmente.
<b>Kõitmed/õmblus</b>	Kaante ja sisu vaheline seos on katkenud. Ka köitmete ja poognate vaheline side on suures osas katkenud. Kõitmisdetailid on lahtiselt köite vahel.
<b>Sisuplokk</b>	Osad poognaid puudu. Kogu mahus märgumiskahjustus, laialdased hallituskahjustused, erinevas mahus voolujooned. Ploki välimises servas ja ülemises välimises nurgas ulatuslik paberi pehastumine läbi kogu säilinud sisuploki. Alumises sisemises nurgas närilise söömekahjustus.

<b>Varasem restaureerimine/konserveerimine/parandused</b>		
<b>Kaaned</b>	<b>Kõitmed/õmblus</b>	<b>Sisuplokk</b>
<i>Ei</i>	<i>Ei</i>	<i>Ei</i>

**Märkused:** Säilikus hulk lahtiseid iseseisvaid lehti (kirjavahetus) seetõttu algab köide lk no. 30.



Esikaas



Tagakaas

<b>Pealkiri: Verzeichnis der Mühlengelder</b>	
<b>Daatum:</b> 1553-1576	<b>Säiliku nr.</b> 230.1.Ad57
<b>Kõitja:</b>	<b>Mõõtmed:</b> 300x130x35

Säilik nr. 230.1.Ad57

<b>Kaaned</b>		
<b>Materjal:</b> pärgeant	<b>Topelt kaaned:</b> -	<b>Vooder:</b> -
<b>Kaane dekoor:</b>	<b>Kaane sulgur:</b> Nöör (katkenud) ja metallraha	<b>Klapp:</b> ümbrikulõikeline
	<b>Sisuplokk</b> <b>Materjal:</b> paber	

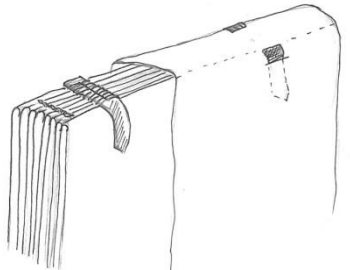
<b>Kõitmisviis/tehnika</b>		
II astmeline: 1) poognad on köidetud lõhestatud nahkrihmadele. 2) Samade rihmade otsad on põimitud kaane külge.	<b>Õmblus-/kõitmismaterjal:</b> Nahkrihm, niit	<b>Selja toed/tugisüsteem:</b> Keskele liimitud lai pärgeantriba üle köiteselja
<b>Kõitmisskeem:</b>		

<b>Seisundi kirjeldus</b>	
<b>Kaaned</b>	Kulunud, määrdunud, deformeerunud, niiskuskahjustus. Tagakaane ülemises servas kadu.
<b>Kõitmed/õmblus</b>	Esikaane jaluses olev rihmkinnitus on uuesti kinnitatud kuna originaal kinnitusauk on rebenenud.
<b>Sisuplokk</b>	Lõige, esimene ja tagumine leht määrdunud.

<b>Varasem restaureerimine/konserveerimine/parandused</b>		
<b>Kaaned</b>	<b>Kõitmed/õmblus</b>	<b>Sisuplokk</b>
<i>Ei</i>	<i>Ei</i>	<i>Ei</i>

**Lisa märkused:**



Esikaas



Tagakaas



Detail. Sulgurnöör on keerutatud ümber metallraha

<b>Pealkiri: Wackenbuch von St. Johannes der sekenburen</b>	
<b>Daatum:</b> 1558-1559	<b>Säiliku nr.</b> 230.1.Ad58
<b>Kõitja:</b>	<b>Mõõtmed:</b> 387x170x30

Säilik nr. 230.1.Ad58

<b>Kaaned</b>		
<b>Materjal:</b> pärگament	<b>Topelt kaaned:</b> -	<b>Vooder:</b> -
<b>Kaane dekoor:</b>	<b>Kaane sulgur:</b> nahknöör	<b>Klapp:</b> sirge
<b>Sisuplokk</b>		
<b>Materjal:</b> paber		

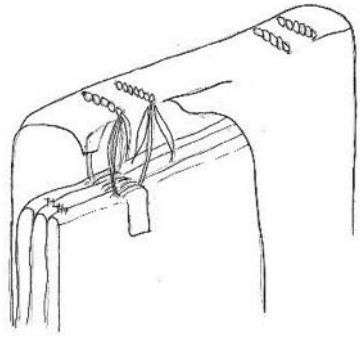
<b>Kõitmisviis/tehnika</b>		
II astmeline: 1)poognad õmmeldud pika pistega paksu nahatüki külge. 2)Topelt horisontaalsed pärگamentkinnitused jaluses ja päises.	<b>Õmblus-/kõitmismaterjal:</b> Niit, pärگament, nahk	<b>Selja toed/tugisüsteem:</b> -
<b>Kõitmisskeem:</b>		

<b>Seisundi kirjeldus</b>	
<b>Kaaned</b>	Märgumiskahjustus, deformeerumine, määrdumine.
<b>Kõitmed/õmblus</b>	Sisu ja kaantevaheline side on tugev
<b>Sisuplokk</b>	Lõike välimine serv kulunud, kihistunud, esineb väikseid kadusid. Viimases poognas ülemises servas voolujooned.

<b>Varasem restaureerimine/konserveerimine/parandused</b>		
<b>Kaaned</b>	<b>Kõitmed/õmblus</b>	<b>Sisuplokk</b>
<i>Ei</i>	<i>Ei</i>	<i>Ei</i>

**Lisa märkused:** Säiliku vahel suur hulk eri mõõtudes lahtiseid lehti



Esikaas



Tagakaas

<b>Pealkiri: Jaspers Kappenbergs Abrechnung über die eingelaufenen Brau und Molenteken-Gelder</b>	
<b>Daatum:</b> 1563-1564	<b>Säiliku nr.</b> 230.1.Ad60
<b>Kõitja:</b>	<b>Mõõtmed:</b> 320x230x15

Säilik nr. 230.1.Ad60

<b>Kaaned</b>		
<b>Materjal:</b> Käskirjaline pärgament	<b>Topelt kaaned:</b> -	<b>Vooder:</b> -
<b>Kaane dekoor:</b>	<b>Kaane sulgur:</b> -	<b>Klapp:</b> -
<b>Sisuplokk</b>		
<b>Materjal:</b> paber		

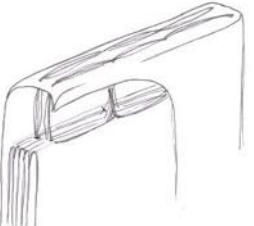
<b>Kõitmisviis/tehnika</b>		
I astmeline: Poognad on otse õmmeldud pika pistega kaane külge.	<b>Õmblus-/kõitmismaterjal:</b>	<b>Selja toed/tugisüsteem:</b> -
<b>Kõitmisskeem:</b>		

<b>Seisundi kirjeldus</b>	
<b>Kaaned</b>	Määrduvad, kulunud, deformeerunud. Servades väikesed kaod.
<b>Kõitmed/õmblus</b>	Kaante ja sisu vaheline seos on tugev.
<b>Sisuplokk</b>	Ülemises ääres läbiv hallituskahjustus. Paber pehastunud, kaod.

<b>Varasem restaureerimine/konserveerimine/parandused</b>		
<b>Kaaned</b>	<b>Kõitmed/õmblus</b>	<b>Sisuplokk</b>
<i>Ei</i>	<i>Ei</i>	<i>Ei</i>

**Lisa märkused:**



Esikaas



Tagakaas

<b>Pealkiri: Abrechnung städtischer Ausgaben</b>	
<b>Daatum:</b> 1565-1568	<b>Säiliku nr.</b> 230.1.Ad62
<b>Kõitja:</b>	<b>Mõõtmed:</b> 310x230x15

Säilik nr. 230.1.Ad62

<b>Kaaned</b>		
<b>Materjal:</b> Käskirjaline pärgament	<b>Topelt kaaned:</b> -	<b>Vooder:</b> -
<b>Kaane dekoor:</b>	<b>Kaane sulgur:</b> -	<b>Klapp:</b> -
<b>Sisuplokk</b>		
<b>Materjal:</b> paber		

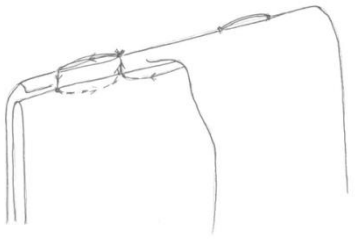
<b>Kõitmisviis/tehnika</b>		
<b>I astmeline:</b> Pognad on otse õmmeldud pika pistega kaane külge.	<b>Õmblus-/kõitmismaterjal:</b> niit	<b>Selja toed/tugisüsteem:</b> -
<b>Kõitmiskeem:</b>		

<b>Seisundi kirjeldus</b>	
<b>Kaaned</b>	Kulunud, plekilised.
<b>Kõitmed/õmblus</b>	Kaante ja plokki vaheline side on hea. Kõite selg on deformeerunud. Kinnituspisted tunduvad nagu oleks esikaanel.
<b>Sisuplokk</b>	Ebaühtlane. Servad kulunud ja määrdunud.

<b>Varasem restaureerimine/konserveerimine/parandused</b>		
<b>Kaaned</b>	<b>Kõitmed/õmblus</b>	<b>Sisuplokk</b>
<i>Ei</i>	<i>Ei</i>	<i>Ei</i>

**Lisa märkused:**



Esikaas



Tagakaas

<b>Pealkiri: Salzeinfuhr und -Akzise</b>	
<b>Daatum:</b> 1569-1580	<b>Säiliku nr.</b> 230.1.Ad65
<b>Kõitja:</b>	<b>Mõõtmed:</b> 135x225x54

Säilik nr. 230.1.Ad65

<b>Kaaned</b>		
<b>Materjal:</b> nahk	<b>Topelt kaaned:</b> -	<b>Vooder:</b> makulatuurist pabervooder (säilinud fragmendid)
<b>Kaane dekoor:</b> Pimetrükktehnika: jooneraud, erinevad üksiktemplid (väga lohakalt teostatud). Kinnitusrihma dekoratiivpisted.	<b>Kaane sulgur:</b> nahast rihm (säilinud fragment klapi küljes) Hiljem lisatud nahariba.	<b>Klapp:</b> sirge
	<b>Sisuplokk</b> <b>Materjal:</b> paber	

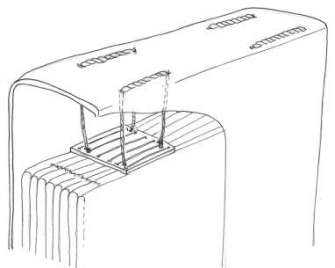
<b>Kõitmisviis/tehnika</b>		
II astmeline: 1) poognad õmmeldud pika pistega paksust nahast tükkidele 2) Sisuplokk ja kaaned on jalusest ja päisest ühendatud topelt pärjamentkinnitustega läbi teise poogna ja nahatüki ning kõite seljal vertikaalselt kokku punutud.	<b>Õmblus-/kõitmismaterjal:</b> pärjamentriba, niit, nahk	<b>Selja toed/tugisüsteem:</b> -
<b>Kõitmisskeem:</b> 		

<b>Seisundi kirjeldus</b>	
<b>Kaaned</b>	Tugevalt kulunud, rohkelt putuka söömeauke. Seljal märgumiskahjustus.
<b>Kõitmed/õmblus</b>	Sisu ja kaante vaheline side on tugev
<b>Sisuplokk</b>	Esimeses ja viimases poognas niiskus- ja hallituskahjustus. Ülemised välimised nurgad pehastunud ja esineb kadusid.

<b>Varasem restaureerimine/konserveerimine/parandused</b>		
<b>Kaaned</b>	<b>Kõitmed/õmblus</b>	<b>Sisuplokk</b>
<i>Ei</i>	<i>Ei</i>	<i>Ei</i>

**Lisa märkused:**



Esikaas



Tagakaas



<b>Pealkiri: Kämmerer-Rechnungen</b>	
<b>Daatum:</b> 1581-1612	<b>Säiliku nr.</b> 230.1.Ad66
<b>Kõitja:</b>	<b>Mõõtmed:</b> 430x320x10

Säilik nr. 230.1.Ad66

<b>Kaaned</b>		
<b>Materjal:</b> Nahk	<b>Topelt kaaned:</b> -	<b>Vooder:</b> Pärgamentvooder , papp, pärgamentkäsitirjad
<b>Kaane dekoor:</b> Pimetrükktehnika, jooneraud, ornamentaalne rulltempel.	<b>Kaane sulgur:</b> Pannal, rihm (osaliselt säilinud)	<b>Klapp:</b> Sirge
	<b>Sisuplokk</b> <b>Materjal:</b> kaltsupaber	

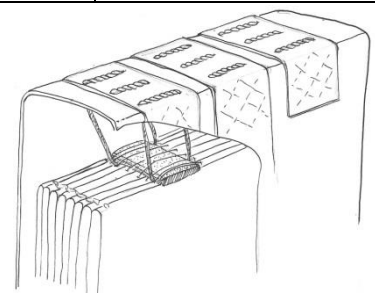
<b>Kõitmisviis/tehnika</b>		
II astmeline: 1) Poognad on õmmeldud pika pistega nahaga kaetud tugedele. 2) Pärgamentkinnituste abil on kaaned ühendatud sisuplokiga. Kinnitused ei läbi poognat, vaid lähevad läbi toe alt	<b>Õmblus-/kõitmismaterjal:</b> Pärgamentribad, niit	<b>Selja toed/tugisüsteem:</b> Nahk
<b>Kõitmisskeem:</b>		

<b>Seisundi kirjeldus</b>	
<b>Kaaned</b>	Kulunud, servad kihistunud. Ulatuslik naha kadu klapi ja tagakaane osas. Kaanenahk on voodri papist lahti. Tugirihmad on tagakaane osas puudu.
<b>Kõitmed/õmblus</b>	Kaante ja sisuploki vaheline seos on hea.
<b>Sisuplokk</b>	Sisuploki seisukord on väga hea.

<b>Varasem restaureerimine/konserveerimine/parandused</b>		
<b>Kaaned</b>	<b>Kõitmed/õmblus</b>	<b>Sisuplokk</b>
<i>Ei</i>	<i>Ei</i>	<i>Ei</i>

**Lisa märkused:**



Esikaas



Tagakaas

<b>Pealkiri: Inventar und Rechenschft über den Nachlass Kappenbergs</b>	
<b>Daatum:</b> 1569	<b>Säiliku nr.</b> 230.1.Ae5
<b>Kõitja:</b>	<b>Mõõtmed:</b> 325x230x20

Säilik nr. 230.1.Ae5

<b>Kaaned</b>		
<b>Materjal:</b> Käskirjaline pärgament	<b>Topelt kaaned:</b> -	<b>Vooder:</b> -
<b>Kaane dekoor:</b>	<b>Kaane sulgur:</b> -	<b>Klapp:</b> -
		<b>Sisuplokk</b> <b>Materjal:</b> paber

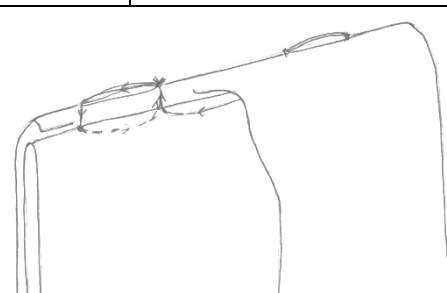
<b>Kõitmisviis/tehnika</b>		
I astmeline: Poognad on otse õmmeldud pika pistega kaane külge	<b>Õmblus-/kõitmismaterjal:</b> niit	<b>Selja toed/tugisüsteem:</b> -
<b>Kõitmisskeem:</b>		
		

<b>Seisundi kirjeldus</b>	
<b>Kaaned</b>	Tugevalt määrdunud, deformeerunud, esineb kadusid.
<b>Kõitmed/õmblus</b>	Kaante ja sisu vaheline side on hea. Kõite selg on kokku tõmmanud ja muutunud nõgusaks.
<b>Sisuplokk</b>	Esimesed ja viimased lehed ning lõige on tugevalt määrdunud. Läbivad voolujooned. Kõite vahel on lahtiseid lehti. Esimestel ja viimastel lehtedel kaod.

<b>Varasem restaureerimine/konserveerimine/parandused</b>		
<b>Kaaned</b>	<b>Kõitmed/õmblus</b>	<b>Sisuplokk</b>
<i>Ei</i>	<i>Ei</i>	<i>Ei</i>

**Lisa märkused:**



Esikaas



Tagakaas

<b>Pealkiri: Nachlass-Inventarien. Darunter die Bibliothek des Johannes Hauler</b>	
<b>Daatum:</b> 1578-1584	<b>Säiliku nr.</b> 230.1.Ae6
<b>Kõitja:</b>	<b>Mõõtmed:</b> 335x115x40

Säilik nr. 230.1.Ae6

#### Kaaned

<b>Materjal:</b> Käsit kirjaline pärgament	<b>Topelt kaaned:</b> -	<b>Vooder:</b> -
<b>Kaane dekoor:</b>	<b>Kaane sulgur:</b> -	<b>Klapp:</b>
<b>Sisuplokk</b>		
<b>Materjal:</b> paber		

#### Kõitmisviis/tehnika

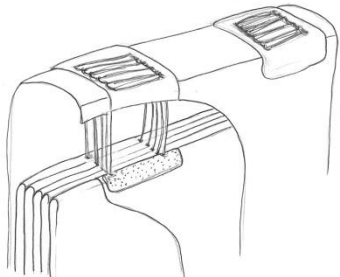
I astmeline: „iseseisva pika pistega köide“. Kaks kõitmiskohta (jaluses ja päises). Õmblusniit jookseb ühe kõitmiskoha piires poogna seest kõiteseljale lisades seljal nõõpaugu piste.	<b>Õmblus-/kõitmismaterjal:</b> niit	<b>Selja toed/tugisüsteem:</b> -
<b>Kõitmisskeem:</b>		

#### Seisundi kirjeldus

<b>Kaaned</b>	Kulunud ja plekilised. Kõiteseljal esineb väikseid kadusid. Üldine seisund hea.
<b>Kõitmed/õmblus</b>	Päises on kaane pinnal õmblused katkenud. Köide püsib koos kuna on lisatud täiendavaid õmbluseid.
<b>Sisuplokk</b>	Esineb lahtiseid lehti. Kohati voolujooned. Lõige kulunud.

#### Varasem restaureerimine/konserveerimine/parandused

<b>Kaaned</b>	<b>Kõitmed/õmblus</b>	<b>Sisuplokk</b>
<i>Ei</i>	<i>Ei</i>	<i>Ei</i>

#### Lisa märkused:



Esikaas



Tagakaas

<b>Pealkiri: Nachlass – Inventarien</b>	
<b>Daatum:</b> 1603 - 1605	<b>Säiliku nr.</b> 230.1.Ae7
<b>Kõitja:</b>	<b>Mõõtmed:</b> 340x115x20

Säilik nr. 230.1.Ae7

<b>Kaaned</b>		
<b>Materjal:</b> Käskirjaline pärgament	<b>Topelt kaaned:</b> -	<b>Vooder:</b> -
<b>Kaane dekoor:</b>	<b>Kaane sulgur:</b> -	<b>Klapp:</b> -
<b>Sisuplokk</b>		
<b>Materjal:</b> paber		

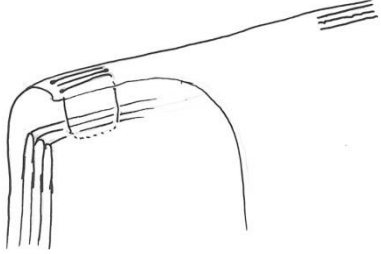
<b>Kõitmisviis/tehnika</b>		
I astmeilne: poognad on õmmeldud otse kaante külge. Kaks sõltumatut kõitekohta	<b>Õmblus-/kõitmismaterjal:</b> niit	<b>Selja toed/tugisüsteem:</b> -
<b>Kõitmiskeem:</b>		

<b>Seisundi kirjeldus</b>	
<b>Kaaned</b>	Tugevalt määrdunud, deformeerunud ja esineb kadusid.
<b>Kõitmed/õmblus</b>	Kaante ja sisu vaheline side on hea.
<b>Sisuplokk</b>	Lõige on määrdunud ja kulunud. Esineb väiksemaid kadusid

<b>Varasem restaureerimine/konserveerimine/parandused</b>		
<b>Kaaned</b>	<b>Kõitmed/õmblus</b>	<b>Sisuplokk</b>
<i>Ei</i>	<i>Ei</i>	<i>Ei</i>

**Lisa märkused:**



Esikaas



Tagakaas

<b>Pealkiri: Schuldbuch der Brüder Weckinghuser</b>	
<b>Daatum:</b> 1399-1406	<b>Säiliku nr.:</b> 230.1.Af1
<b>Kõitja:</b>	<b>Mõõtmed:</b> 415x160x50

Säilik nr. 230.1.Af1

<b>Kaaned</b>		
<b>Materjal:</b> Nahk	<b>Topelt kaaned:</b> -	<b>Vooder:</b> -
<b>Kaane dekoor:</b>	<b>Kaane sulgur:</b> Õmblusega klapile lisatud nahkrihm (163mm)	<b>Klapp:</b> Ümbriklõikeline
<b>Sisuplokk</b>		
<b>Materjal:</b> paber		

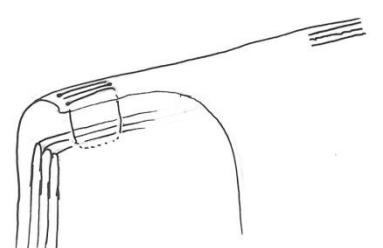
<b>Kõitmisviis/tehnika</b>		
I astmeline: Poognad ühekaupa õmmeldud otse kaanenaha külge. Kaks üksteisest sõltumatut kinnitust. (jaluses ja päises)	<b>Õmblus-/kõitmismaterjal:</b> Siniseks värvitud niit	<b>Selja toed/tugisüsteem:</b> Nahklapid kõite seljal õmbluskohtades.
<b>Kõitmisskeem:</b>		

<b>Seisundi kirjeldus</b>	
<b>Kaaned</b>	Üldine seisund hea. Natuke kulunud. Klapi osas kadu ja üksikud putuka söömejäljed. Kinnitusrihma välispind rohkem kulunud.
<b>Kõitmed/õmblus</b>	Side ploki ja kaante vahel on tugev. Kõitmed on terved.
<b>Sisuplokk</b>	Esimene ja viimane leht määrdunud. Kõite lõige on ebaühtlane ja kihistunud/kulunud

<b>Varasem restaureerimine/konserveerimine/parandused</b>		
<b>Kaaned</b>	<b>Kõitmed/õmblus</b>	<b>Sisuplokk</b>
<i>Ei</i>	<i>Ei</i>	<i>Ei</i>
Kas on restaureeritud?		

**Lisa märkused:** Lõppu on juurde köidetud arhiivi andmetega leht



Esikaas

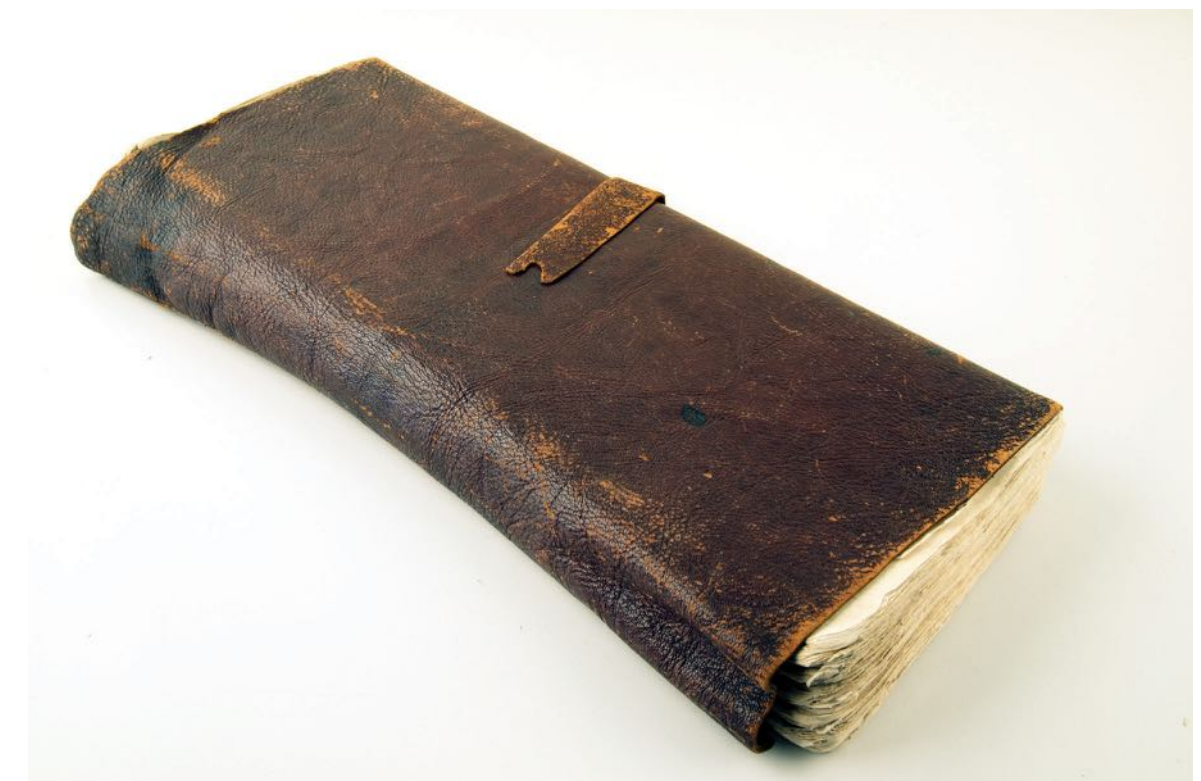

Tagakaas

<b>Pealkiri: Kaufmannsbuch von Hildebrand Veckinghusen</b>	
<b>Daatum:</b> 1401-1410	<b>Säiliku nr.</b> 230.1.Af2
<b>Kõitja:</b>	<b>Mõõtmed:</b> 410x170x42

Säilik nr. 230.1.Af2

<b>Kaaned</b>		
<b>Materjal:</b> pärgeant	<b>Topelt kaaned:</b> -	<b>Vooder:</b> -
<b>Kaane dekoor:</b>	<b>Kaane sulgur:</b> Ei ole säilinud (kulumisjäljed)	<b>Klapp:</b> ümbrikulõikeline
	<b>Sisuplokk</b> <b>Materjal:</b> paber	

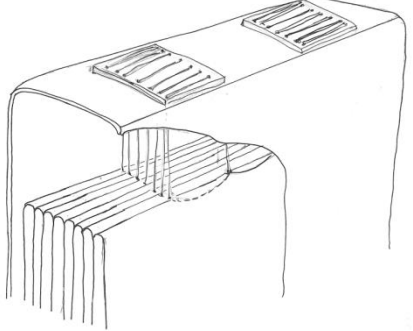
<b>Kõitmisviis/tehnika</b>		
I astmeline: Poognad õmmeldud pika pistega otse kaanenaha külge. Kõitmiskohad jaluses ja päises.	<b>Õmblus-/kõitmismaterjal:</b> niit	<b>Selja toed/tugisüsteem:</b> paksust nahast lapid
<b>Kõitmisskeem:</b> 		

<b>Seisundi kirjeldus</b>	
<b>Kaaned</b>	Kulunud, rebend ja kadu klapi keskosas, üksikud putuka söömejäljed, selg on nõgusaks muutunud, kohati deformatsioonid.
<b>Kõitmed/õmblus</b>	Sisu ja kaante vaheline side on tugev.
<b>Sisuplokk</b>	Esimesed lehed rohkem määrdunud, lõige kulunud.

<b>Varasem restaureerimine/konserveerimine/parandused</b>		
<b>Kaaned</b>	<b>Kõitmed/õmblus</b>	<b>Sisuplokk</b>
<i>Ei</i>	<i>Ei</i>	<i>Ei</i>

**Lisa märkused:** peremärk esi- ja tagakaanel.



Esikaas



Tagakaas

<b>Pealkiri: Schmales kaufmannsbuch (H. Veckinghusen)</b>	
<b>Daatum:</b> 1403-1414	<b>Säiliku nr.</b> 230.1.Af3
<b>Kõitja:</b>	<b>Mõõtmed:</b> 420x160x20

Säilik nr. 230.1.Af3

<b>Kaaned</b>		
<b>Materjal:</b> pärgeant	<b>Topelt kaaned:</b> -	<b>Vooder:</b> -
<b>Kaane dekoor:</b> Kolm peremärki	<b>Kaane sulgur:</b> -	<b>Klapp:</b> sirge, tagasipööratud
<b>Sisuplokk</b>		
<b>Materjal:</b> paber		

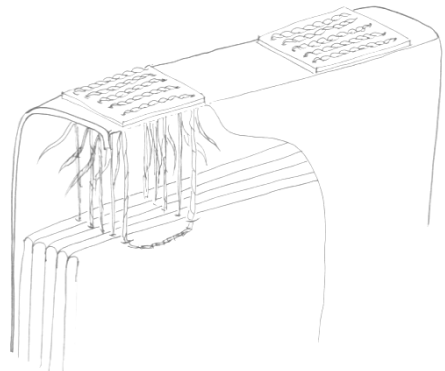
<b>Kõitmisviis/tehnika</b>		
I astmeline: poognad on kinnitatud otse kaanenaha külge. Poogna keskelt kinnituse otsad viidud kõite seljale kus need omavahel kokku põimitud ning otsad kaane ja poognate vahele tagasi toodud. Kinnitused jaluses ja päises	<b>Õmblus-/kõitmismaterjal:</b> pärgeant	<b>Selja toed/tugisüsteem:</b> paksust nahast toed kõite seljal
<b>Kõitmisskeem:</b>		

<b>Seisundi kirjeldus</b>	
<b>Kaaned</b>	Kulunud, üksikud putuka sööme jäljed.
<b>Kõitmed/õmblus</b>	Kaante ja sisuploki vaheline seos on väga hea
<b>Sisuplokk</b>	Korras

<b>Varasem restaureerimine/konserveerimine/parandused</b>		
<b>Kaaned</b>	<b>Kõitmed/õmblus</b>	<b>Sisuplokk</b>
<i>Ei</i>	<i>Ei</i>	<i>Ei</i>

**Lisa märkused:**



Esikaas



Tagakaas

<b>Pealkiri: Kaufmanns-Schuldbuch (H. Veckinghusen)</b>	
<b>Daatum:</b> 1403-1418	<b>Säiliku nr.</b> 230.1.Af4
<b>Kõitja:</b>	<b>Mõõtmed:</b> 300x200x50

Säilik nr. 230.1.Af4

#### Kaaned

<b>Materjal:</b> pärgeant	<b>Topelt kaaned:</b> -	<b>Vooder:</b> -
<b>Kaanedekoor:</b> Rihmad kinnitatud ehispistetega.	<b>Kaane sulgur:</b> nahkrihm	<b>Klapp:</b> sirge
<b>Sisuplokk</b>		
<b>Materjal:</b> paber		

#### Kõitmisviis/tehnika

I astmeline: poognad on kinnitatud otse kaane külge kasutades nahastribasid mis lähevad poogna keskelt kõite seljale kus need omavahel kokku keeritatakse ja otsad tuuakse tagasi nahalappi all.	<b>Õmblus/kõitmis materjal:</b> naharibad	<b>Selja toed/tugi süsteem:</b> Paksust nahast lapid kõite selja kinnituskohtade all ja pärgeamendist toed kõite keskel
<b>Kõitmis skeem:</b>		

#### Seisundi kirjeldus

<b>Kaaned</b>	Kulunud, määrdunud, esineb palju putukasööme kahjustust. Väiksemad kaod servades. Alumises servas märgimis kahjustus. Klapi murdel punane plekk.
<b>Kõitmed/õmblus</b>	Kaante ja säilinud poognate vaheline side on tugev. Osad puuduolevate poognate kinnitused on säilinud.
<b>Sisuplokk</b>	Esimesed lehed määrdunud. Neli poognat on kõitest puudu.

#### Varasem restaureerimine/konserveerimine/parandused

Kaaned	Kõitmed/õmblus	Sisuplokk
<i>Ei</i>	<i>Ei</i>	<i>Ei</i>

**Lisa märkused:** Nahklapid kõite seljal, mis osaliselt ulatuvad ka kaante peale, on suured ja jäigad ja raskendavad kõite avamist.



Esikaas



Tagakaas



<b>Pealkiri: Kaufmanns-Schuldbuch der Brüder Zaghess, Lodewich, Johann und Hildebrand</b>	
<b>Daatum:</b> 1406-1411	<b>Säiliku nr.</b> 230.1.Af5
<b>Kõitja:</b>	<b>Mõõtmed:</b> 310x225x10

Säilik nr. 230.1.Af5

<b>Kaaned</b>		
<b>Materjal:</b> pärgegment	<b>Topelt kaaned:</b> -	<b>Vooder:</b> -
<b>Kaane dekoor:</b> 2 peremärki	<b>Kaane sulgur:</b> -	<b>Klapp:</b> ümbrikulõikeline
<b>Sisuplokk</b>		
<b>Materjal:</b> paber		

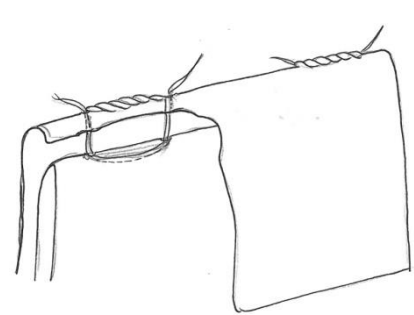
<b>Kõitmisviis/tehnika</b>		
I astmeline: pärgegmentriiba otsad on poogna keskelt seljale viidud ning seal kokku põimitud.	<b>Õmblus-/kõitmismaterjal:</b> Pärgegmentribad	<b>Selja toed/tugisüsteem:</b> Lai pärgegmentriiba kõite seljal.
<b>Kõitmisskeem:</b>		
		

<b>Seisundi kirjeldus</b>	
<b>Kaaned</b>	Väiksemad kaod servades ja putuka söömejäljed
<b>Kõitmed/õmblus</b>	Päises puudub kinnitus
<b>Sisuplokk</b>	Korras

<b>Varasem restaureerimine/konserveerimine/parandused</b>		
<b>Kaaned</b>	<b>Kõitmed/õmblus</b>	<b>Sisuplokk</b>
<i>Ei</i>	<i>Ei</i>	<i>Ei</i>

**Lisa märkused:**



Esikaas



Tagakaas

<b>Pealkiri: Kaufmanns-Schuldbuch (H. Veckinghusen)</b>	
<b>Daatum:</b> 1407-1416	<b>Säiliku nr.</b> 230.1.Af6
<b>Kõitja:</b>	<b>Mõõtmed:</b> 415x170x55

Säilik nr. 230.1.Af6

#### Kaaned

<b>Materjal:</b> pärgament	<b>Topelt kaaned:</b> -	<b>Vooder:</b> -
<b>Kaane dekoor:</b> Esikaane välimise nurga tagasi pööre on kinnitatud dekoreeriva ristpistega.	<b>Kaane sulgur:</b> Dekoorpistetega rihtm (oletuslik kinnitus augud ja kulumis jäljed)	<b>Klapp:</b> sirge
	<b>Sisuplokk</b> <b>Materjal:</b> paber	

#### Kõitmisviis/tehnika

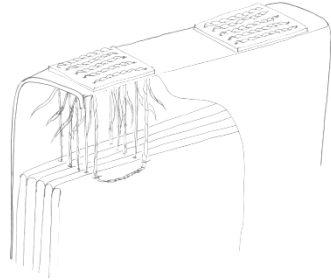
I astmeline: kinnituskohad jaluses ja päises. Kinnitamist alustatud pärgamentribaga poogna keskelt kus selle otsad viidud läbi aukude kõite seljale. Punatud omavahel kokku ja otsad viidud tagasi ploki ja kaane vahele	<b>Õmblus-/kõitmismaterjal:</b> pärgamentriba	<b>Selja toed/tugisüsteem:</b> Paksust nahast tükid kõite seljal, kinnituste all.
<b>Kõitmisskeem:</b> 		

#### Seisundi kirjeldus

<b>Kaaned</b>	Kulunud. Tagakaane osas tugevad deformatsioonid. Esikaane alumises välimises nurgas kadu. Tagakaane alumises osas kadu (putukasööme?)
<b>Kõitmed/õmblus</b>	Ploki ja kaante vaheline side on tugev
<b>Sisuplokk</b>	Ploki lõige on kihistunud/kulunud. Ploki lõpus on alumises servas niiskuskahjustus, voolujooned, paberi pehastumine

#### Varasem restaureerimine/konserveerimine/parandused

<b>Kaaned</b>	<b>Kõitmed/õmblus</b>	<b>Sisuplokk</b>
<i>Ei</i>	<i>Ei</i>	<i>Ei</i>

**Lisa märkused:**



Esikaas



Tagakaas

<b>Pealkiri: Kaufmannsbuch des Hildebrand Veckinghusen und Philippus Sporenmaker</b>	
<b>Daatum:</b> 1418-1421	<b>Säiliku nr.</b> 230.1.Af8
<b>Kõitja:</b>	<b>Mõõtmed:</b> 300x240x40

Säilik nr. 230.1.Af8

<b>Kaaned</b>		
<b>Materjal:</b> pärnament	<b>Topelt kaaned:</b> -	<b>Vooder:</b> -
<b>Kaane dekoor:</b>	<b>Kaane sulgur:</b> -	<b>Klapp:</b> ümbrikulõikeline
<b>Sisuplokk</b>		
<b>Materjal:</b> paber		

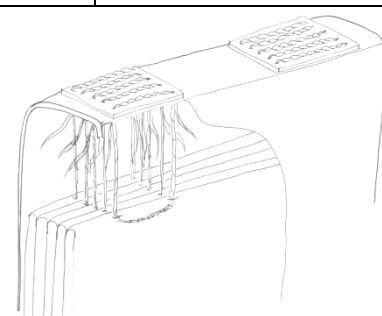
<b>Kõitmisviis/tehnika</b>		
I astmeline: poognad on kinnitatud otse kaanenaha külge. Poogna keskelt kinnituse otsad viidud kõite seljale kus need omavahel kokku põimitud ning liigotsad kaane ja poognate vahele tagasi toodud. Kinnitused jaluses ja päises	<b>Õmblus-/kõitmismaterjal:</b>  Naharibad mille otsad on tugevdatud metalliga	<b>Selja toed/tugisüsteem:</b>  Laiad naharibad kõitmiskohtades kõite seljal. Poogna keskel kinnituse all pärnamentist tugi (ing. stay)
<b>Kõitmiskeem:</b>		

<b>Seisundi kirjeldus</b>	
<b>Kaaned</b>	Kulunud ja määrdunud
<b>Kõitmed/õmblus</b>	Sisu ja kaante vaheline side on tugev
<b>Sisuplokk</b>	Lõige kulunud. Esimese poogna ülemine välimine nurk määrdunud. Esimese poognas voolujooned.

<b>Varasem restaureerimine/konserveerimine/parandused</b>		
<b>Kaaned</b>	<b>Kõitmed/õmblus</b>	<b>Sisuplokk</b>
<i>Ei</i>	<i>Ei</i>	<i>Ei</i>

**Lisa märkused:**



Esikaas



Tagakaas

<b>Pealkiri: Schuldbuch (H. Veckinghusen)</b>	
<b>Daatum:</b> 1420-1448	<b>Säiliku nr.</b> 230.1.Af9
<b>Kõitja:</b>	<b>Mõõtmed:</b> 205x155x9

Säilik nr. 230.1.Af9

<b>Kaaned</b>		
<b>Materjal:</b> pärnament	<b>Topelt kaaned:</b> -	<b>Vooder:</b> -
<b>Kaane dekoor:</b>	<b>Kaane sulgur:</b> nahariba (asendatud uuega)	<b>Klapp:</b> ümbrikulõikeline
	<b>Sisuplokk</b> <b>Materjal:</b> paber	

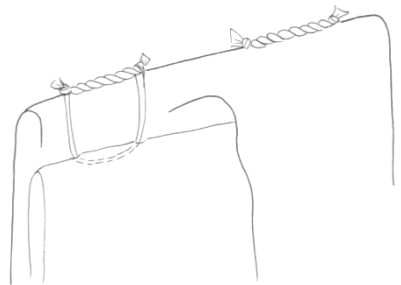
<b>Kõitmisviis/tehnika</b>		
I astmeine: poogen on kinnitatud otse kaanenaha külge. Poogna keskelt viidud kinnituse otsad kõite seljale kus need omavahel kokku põimitud. Riba otstesse on tehtud sõlmed.	<b>Õmblus-/kõitmismaterjal:</b> pärnamentriba	<b>Selja toed/tugisüsteem:</b> -
<b>Kõitmisskeem:</b>		

<b>Seisundi kirjeldus</b>	
<b>Kaaned</b>	Üksikud plekid ja deformatsioonid. Kaane all ääres keskel väike närilise söömekahjustus.
<b>Kõitmed/õmblus</b>	Ploki ja kaante vaheline side on tugev
<b>Sisuplokk</b>	Servad on üldisest muljest natuke rohkem määrdunud.

<b>Varasem restaureerimine/konserveerimine/parandused</b>		
<b>Kaaned</b>	<b>Kõitmed/õmblus</b>	<b>Sisuplokk</b>
<i>jah</i>	<i>Jah</i>	?
Kõidet on restaureeritud Ennistuskosjas Kanut: Kaantele on lisatud uus nahast sulgemispael. Asendatud on ka jaluses olev pärnamentkinnitus uue samalaadse kinnitusega. (Üldmuje ilus puhas)		

**Lisa märkused:**



Esikaas



Tagakaas

<b>Pealkiri: Kaufbuch des Pilipp Sporenmaker</b>	
<b>Daatum:</b> 1417-1418	<b>Säiliku nr.</b> 230.1.Af11
<b>Kõitja:</b>	<b>Mõõtmed:</b> 220x160x10

<b>Kaaned</b>		
<b>Materjal:</b> pärgeament	<b>Topelt kaaned:</b> -	<b>Vooder:</b> -
<b>Kaane dekoor:</b>	<b>Kaane sulgur:</b> -	<b>Klapp:</b> sirge
<b>Sisuplokk</b>		
<b>Materjal:</b> paber		

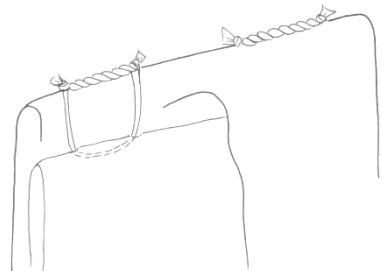
<b>Kõitmisviis/tehnika</b>		
I astmeline: poognad on knnitatud otse kaane külge pärgeamentribadega. Neid kokku sõlmides ja põimides.	<b>Õmblus-/kõitmismaterjal:</b> Pärgeamentriba	<b>Selja toed/tugisüsteem:</b> -
<b>Kõitmiskeem:</b>		
		

<b>Seisundi kirjeldus</b>	
<b>Kaaned</b>	Tagakaanel deformatsioonid. Putuka söomejäljed, Määrdunud ja kulunud.
<b>Kõitmed/õmblus</b>	Esimese poogna alumine kinnitus on katkenud
<b>Sisuplokk</b>	Ebaühtlane, lehe servad määrdunud.

<b>Varasem restaureerimine/konserveerimine/parandused</b>		
<b>Kaaned</b>	<b>Kõitmed/õmblus</b>	<b>Sisuplokk</b>
<i>Ei</i>	<i>Ei</i>	<i>Ei</i>

**Lisa märkused:** Väga kõva/paks krobeline pärgeament



Esikaas



Tagakaas

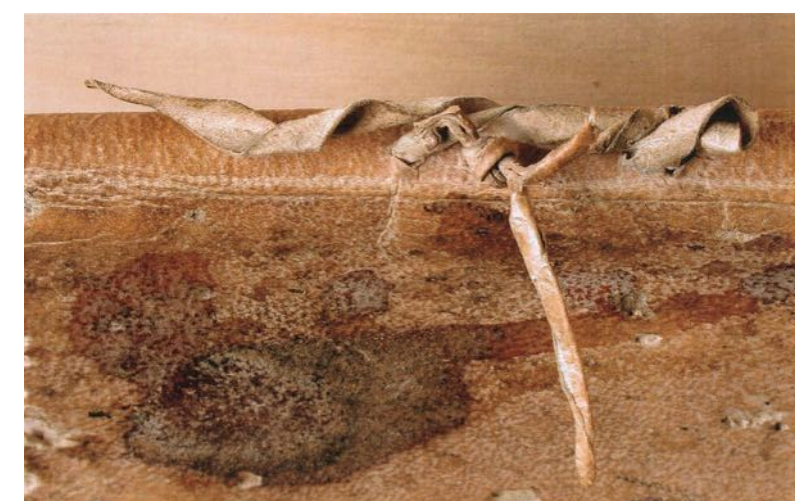

Detail. Pärgeamentkinnitus.

<b>Pealkiri: Pilipp Sporenmakers Schuldbuch</b>	
<b>Daatum:</b> 1417-1421	<b>Säiliku nr.</b> 230.1.Af12
<b>Kõitja:</b>	<b>Mõõtmed:</b> 215x175x17

Säilik nr. 230.1.Af12

<b>Kaaned</b>		
<b>Materjal:</b> pärghament	<b>Topelt kaaned:</b> -	<b>Vooder:</b> -
<b>Kaane dekoor:</b>	<b>Kaane sulgur:</b> -	<b>Klapp:</b> ümbrikulõikeline
<b>Sisuplokk</b>		
<b>Materjal:</b> paber		

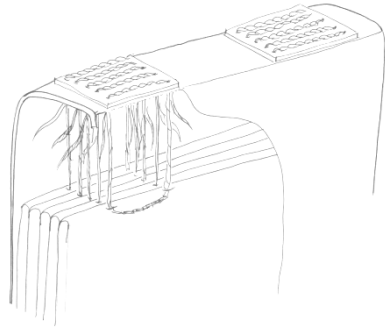
<b>Kõitmisviis/tehnika</b>		
I astmeline: poognad on kinnitatud otse kaanenaha külge. Poogna keskelt viidud kinnituse otsad kõite seljale kus need omavahel kokku põimitud ning liigotsad kaane ja poognate vahele tagasi toodud. Kinnitused jaluses ja päises	<b>Õmblus-/kõitmismaterjal:</b> Roosakaks värvitud naharibad	<b>Selja toed/tugisüsteem:</b> Laiad nahast ribad kõite seljal
<b>Kõitmiskeem:</b>		

<b>Seisundi kirjeldus</b>	
<b>Kaaned</b>	Kulunud, määrdunud. Selja ja kalapi osas deformatsioonid. Kaane tagasipööretest on tekkinud kaanele murdejooned.
<b>Kõitmed/õmblus</b>	Kaante ja ploki vaheline side on tugev
<b>Sisuplokk</b>	Lõige ebaühtlane ja kulunud. Viimasel leheküljel piki rebend.

<b>Varasem restaureerimine/konserveerimine/parandused</b>		
<b>Kaaned</b>	<b>Kõitmed/õmblus</b>	<b>Sisuplokk</b>
<i>Ei</i>	<i>Ei</i>	<i>Ei</i>

**Lisa märkused:**



Esikaas



Tagakaas

<b>Pealkiri: Schmales Kaufmannsbuch</b>	
<b>Daatum:</b> 1417-1421	<b>Säiliku nr.</b> 230.1.Af13
<b>Kõitja:</b>	<b>Mõõtmed:</b> 410x165x25

Säilik nr. 230.1.Af13

<b>Kaaned</b>		
<b>Materjal:</b> pärgeament	<b>Topelt kaaned:</b> -	<b>Vooder:</b> -
<b>Kaane dekoor:</b>	<b>Kaane sulgur:</b> roosast nahast pael	<b>Klapp:</b> ümbrikulõikeline
<b>Sisuplokk</b>		
<b>Materjal:</b> paber		



Esikaas

<b>Kõitmisviis/tehnika</b>		
I astmeline: poognad on kinnitatud otse kaanenaha külge. Poogna keskelt viidud kinnituse otsad kõite seljale kus need omavahel kokku põimitud ning liigotsad kaane ja poognate vahele tagasi toodud. Kinnitused jaluses ja päises.	<b>Õmblus-/kõitmismaterjal:</b> Pehmed nahkribad	<b>Selja toed/tugisüsteem:</b> Laiad naharibad kõitmiskohtades kõite seljal. Poogna keskel kinnituse all pärgeamendist tugi ( <i>ing. stay</i> )
<b>Kõitmisskeem:</b>		



Tagakaas

<b>Seisundi kirjeldus</b>	
<b>Kaaned</b>	Mäardunud (plekilised), deformeerunud (tugevam tagakaane osas). Kaane sulgemisnööri pealispind on kihistunud.
<b>Kõitmed/õmblus</b>	Ploki ja kaante vaheline side on tugev
<b>Sisuplokk</b>	Lõige on kulunud ja kihistunud.

<b>Varasem restaureerimine/konserveerimine/parandused</b>		
<b>Kaaned</b>	<b>Kõitmed/õmblus</b>	<b>Sisuplokk</b>
<i>Ei</i>	<i>Ei</i>	<i>Ei</i>

**Lisa märkused:** Kõite vahel on lahtine leht millel puuduvad kõitmisjäljed, aga see tundub kuuluvat kõite juurde

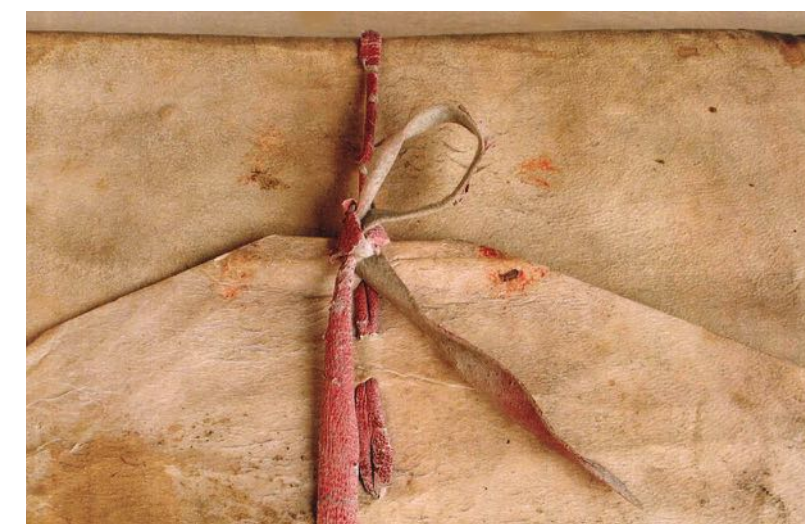

Detail. Seotud klapisulgur.

<b>Pealkiri: Schuldbuch des Kaufmanns Gotke van Telchten</b>	
<b>Daatum:</b> 1481-1506	<b>Säiliku nr.</b> 230.1.Af16
<b>Kõitja:</b>	<b>Mõõtmed:</b> 300x270x34

Säilik nr. 230.1.Af16

#### Kaaned

<b>Materjal:</b> nahk	<b>Topelt kaaned:</b> pärgament	<b>Vooder:</b> paber
<b>Kaane dekoor:</b> Pimetrükktehnika: jooneraud. Kirjutatud tekst kaane ülaseravas ees ja taga. Esikaanel pressitud kujutis millest ei ole võimalik aru saada Tagurpidi lind mille kohal on veel tekst.	<b>Kaane sulgur:</b> metallpannal ja nahkrihm (säilinud fragmendid)	<b>Klapp:</b> ümbrikulõikeline
	<b>Sisuplokk</b> <b>Materjal:</b> paber	

#### Kõitmisviis/tehnika

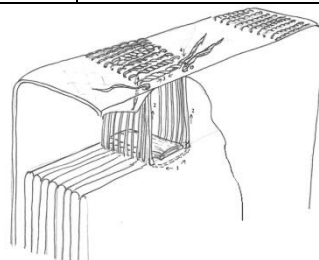
I astmeline: poognad on kinnitatud otse kaanenaha külge. Poogna keskelt viidud kinnituse otsad kõite seljale kus need omavahel kokku põimitud ning liigotsad kaane ja poognate vahele tagasi toodud. Kinnitused jaluses ja päises.	<b>Õmblus-/kõitmismaterjal:</b> naharibad	<b>Selja toed/tugisüsteem:</b> Puidust toed kaane ja poognate vahel kõitmiskohtades.
<b>Kõitmisskeem:</b>		

#### Seisundi kirjeldus

<b>Kaaned</b>	Kulunud, määrdunud, putuka- ja närilise söömekahjustus. Rebend ja kaod klapi osas.
<b>Kõitmed/õmblus</b>	14 poognast on alles 6, millest ühe pärgamentkinnitus on asendatud nõõri ja pikapiste õmblusega.
<b>Sisuplokk</b>	Vormist väljas lõige kulunud ja deformeerunud

#### Varasem restaureerimine/konserveerimine/parandused

<b>Kaaned</b>	<b>Kõitmed/õmblus</b>	<b>Sisuplokk</b>
<i>Ei</i>	<i>Ei</i>	<i>Ei</i>

#### Lisa märkused:



Esikaas



Tagakaas



<b>Pealkiri: Schuldbuch des Bernt Pal</b>	
<b>Daatum:</b> 1494-1503	<b>Säiliku nr.</b> 230.1.Af18
<b>Kõitja:</b>	<b>Mõõtmed:</b> 375x275x80

Säilik nr. 230.1.Af18

<b>Kaaned</b>		
<b>Materjal:</b> nahk	<b>Topelt kaaned:</b> -	<b>Vooder:</b> mitmekordne paber (uus)
<b>Kaane dekoor:</b> Dekoorpistid kõite seljal	<b>Kaane sulgur:</b> nahkrihm ja metallpannal	<b>Klapp:</b> sirge
<b>Sisuplokk</b>		
<b>Materjal:</b> paber		

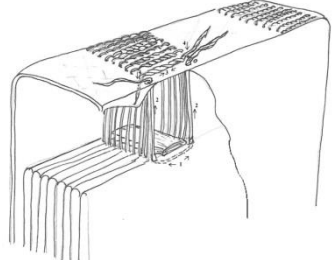
<b>Kõitmisviis/tehnika</b>		
I astmeline: Kõik poognad on pärgamentkinnitustega ühekaupa ühendatud kaane külge. Kinnitused toodud kõite keskelt seljale kus otsad kokku põimitud. Kõitmiskohtades poognate ja kaane vahel puidust toed.	<b>Õmblus/kõitmis materjal:</b> Pärgamentribad	<b>Selja toed/tugi süsteem:</b> Puitliist (poognate ja kaane vahel)
<b>Kõitmisskeem:</b>		

<b>Seisundi kirjeldus</b>	
<b>Kaaned</b>	Kaaned on jäigad ning murdejoontel pind kihistunud.
<b>Kõitmed/õmblus</b>	Kaante ja sisuploki vaheline seos on väga hea.
<b>Sisuplokk</b>	Korras

<b>Varasem restaureerimine/konserveerimine/parandused</b>		
<b>Kaaned</b>	<b>Kõitmed/õmblus</b>	<b>Sisuplokk</b>
<i>Jah</i>	<i>Jah</i>	<i>Jah</i>
Kõide on täismahus restaureeritud Saksamaal. Kaantele on tehtud naha parandusi. Kleebitud on uus vooder. Kõide on lahti võetud ja uuesit kokku pandud, lisatud on mõned uued kinnitused. Teostatud hulgaliselt paberi parandusi.		

**Lisa märkused:** Restaureerimise tagajärjena paberi pinnal pressimisest jäljed.



Esikaas

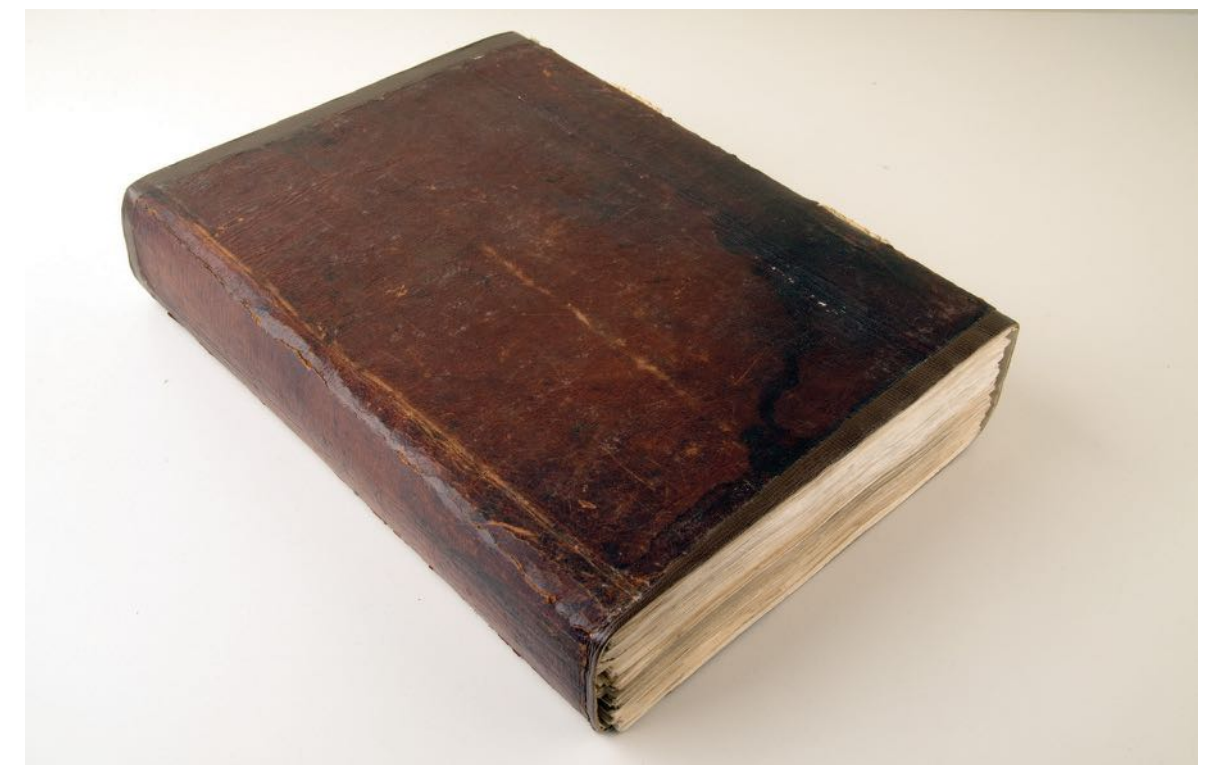

Tagakaas

<b>Pealkiri: Kaufmannsbuch des Johann Selhorst</b>	
<b>Daatum:</b> 1506-1532	<b>Säiliku nr.</b> 230.1.Af21
<b>Kõitja:</b>	<b>Mõõtmed:</b> 300x215x55

Säilik nr. 230.1.Af21

<b>Kaaned</b>		
<b>Materjal:</b> nahk	<b>Topelt kaaned:</b> -	<b>Vooder:</b> paber
<b>Kaane dekoor:</b> Pimetrükktehnika: jooneraud, ükisktemplid, rulltempel. Dekoorpisted kõite seljal ja rihma kinnitamiseks.	<b>Kaane sulgur:</b> nahkrihm, pannal (pole säilinud)	<b>Klapp:</b> sirge
	<b>Sisuplokk</b> <b>Materjal:</b> kaltsupaber	

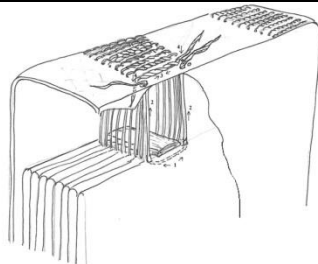
<b>Kõitmisviis/tehnika</b>		
I astmeline: Kõik poognad on pärgamentkinnitustega ühekaupa ühendatud kaane külge. Kinnitused toodud poogna keskelt seljale kus otsad kokku põimitud. Kõitmiskohtades poognate ja kaane vahel puidust toed.	<b>Õmblus-/kõitmismaterjal:</b> Pärgamentribad	<b>Selja toed/tugisüsteem:</b> Puit
<b>Kõitmisskeem:</b>		

<b>Seisundi kirjeldus</b>	
<b>Kaaned</b>	Kulunud, putuka söömeäljed, kaod. Suur tükk klapist koos kinnitusrihmaga on tervikust eraldunud. Päises on kinnituste kõrvalt nahk rebenenud.
<b>Kõitmed/õmblus</b>	Pärgamentkinnitused on terved ja tugevad. Poognad on tihedalt seotud.
<b>Sisuplokk</b>	Korras

<b>Varasem restaureerimine/konserveerimine/parandused</b>		
<b>Kaaned</b>	<b>Kõitmed/õmblus</b>	<b>Sisuplokk</b>
<i>Ei</i>	<i>Ei</i>	<i>Ei</i>

**Lisa märkused:** Sulgur rihma on jätkatud.



Esikaas



Tagakaas

<b>Pealkiri: Kaufmannsbuch des Johann Selhorst</b>	
<b>Daatum:</b> 1507-1533	<b>Säiliku nr.</b> 230.1.Af23
<b>Kõitja:</b>	<b>Mõõtmed:</b> 285x225x50

Säilik nr. 230.1.Af23

<b>Kaaned</b>		
<b>Materjal:</b> nahk	<b>Topelt kaaned:</b> -	<b>Vooder:</b> paber
<b>Kaane dekoor:</b> Pimetrükktehnika: jooneraud.	<b>Kaane sulgur:</b> nahkrihm, pannal (pole säilinud)	<b>Klapp:</b> sirge
	<b>Sisuplokk</b> <b>Materjal:</b> paber	

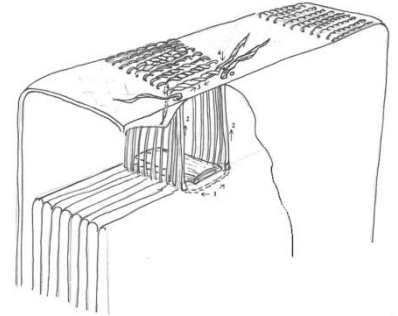
<b>Kõitmisviis/tehnika</b>		
I astmeline: Kõik poognad on ühekaupa nahkkinnitustega ühendatud kaane külge. Kinnitused toodud kõite keskelt seljale kus otsad kokku põimitud. Kõitmiskohtades poognate ja kaane vahel puidust toed.	<b>Õmblus-/kõitmismaterjal:</b> nahk	<b>Selja toed/tugisüsteem:</b> puit
<b>Kõitmisskeem:</b>		

<b>Seisundi kirjeldus</b>	
<b>Kaaned</b>	Kulunud, voolujooned, putuka sööme jäljed. Jätkatud sulgurrihm on peaaegu küljest rebenenud. Vooder osaliselt irdunud.
<b>Kõitmed/õmblus</b>	Kaante ja sisuploki vaheline side on väga hea.
<b>Sisuplokk</b>	Minimaalsed voolujooned päises.

<b>Varasem restaureerimine/konserveerimine/parandused</b>		
<b>Kaaned</b>	<b>Kõitmed/õmblus</b>	<b>Sisuplokk</b>
<i>Ei</i>	<i>Ei</i>	<i>Ei</i>

**Lisa märkused:**



Esikaas



Tagakaas

<b>Pealkiri: Kaufmannsbuch des Johann Selhorst</b>	
<b>Daatum:</b> 1507-1536	<b>Säiliku nr.</b> 230.1.Af24
<b>Kõitja:</b>	<b>Mõõtmed:</b> 385x295x60

Säilik nr. 230.1.Af24

<b>Kaaned</b>		
<b>Materjal:</b> nahk	<b>Topelt kaaned:</b> pärgament	<b>Vooder:</b> paber
<b>Kaane dekoor:</b> Pimetrükktehnika: jooneraud, üksiktemplid, rulltempel.	<b>Kaane sulgur:</b> metallpannal	<b>Klapp:</b> sirge
	<b>Sisuplokk</b> <b>Materjal:</b> paber	

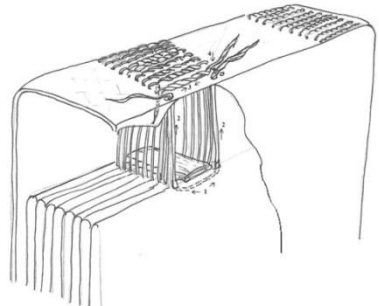
<b>Kõitmisviis/tehnika</b>		
I astmeline: Kõik poognad on nahkkinnitustega ühekaupa kaane külge ühendatud. Kinnitused toodud poogna keskelt seljale kus otsad kokku põimitud. Kõitmiskohtades poognate ja kaane vahel puidust toed. Dekoopistid kõite seljalja rihmade kinnitustes.	<b>Õmblus-/kõitmismaterjal:</b> nahk	<b>Selja toed/tugisüsteem:</b> puit
<b>Kõitmiskeem:</b>		

<b>Seisundi kirjeldus</b>	
<b>Kaaned</b>	Kulunud, putuka söömejäljed. Ulatuslikud kaod klapi osas ja väiksemad servades. Seljal olevad ehispistid on osaliselt lahti.
<b>Kõitmed/õmblus</b>	Kaante ja sisuploki vaheline seos on tugev.
<b>Sisuplokk</b>	Korras, tihed ja ühtlane.

<b>Varasem restaureerimine/konserveerimine/parandused</b>		
<b>Kaaned</b>	<b>Kõitmed/õmblus</b>	<b>Sisuplokk</b>
<i>Ei</i>	<i>Ei</i>	<i>Ei</i>

**Lisa märkused:**



Esikaas

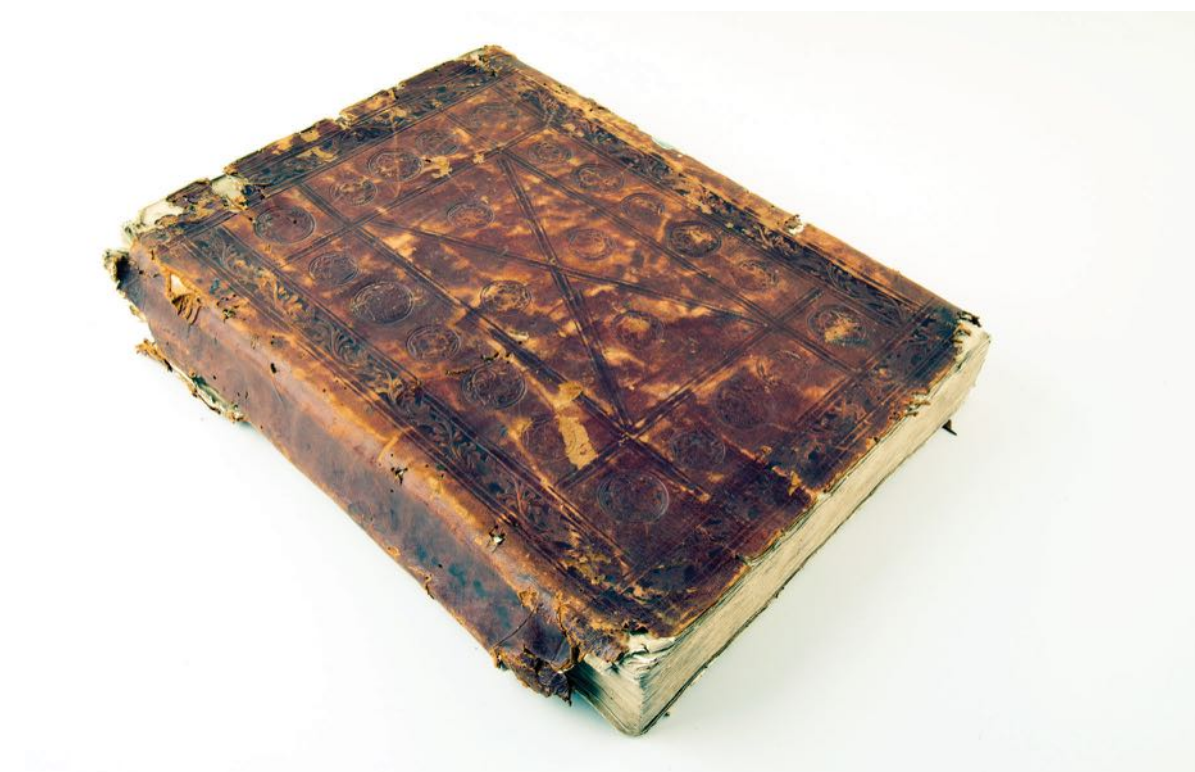

Tagakaas

<b>Pealkiri: Kaufmanns-Schuldbuch des Helmich Ficke</b>	
<b>Daatum:</b> 1508-1518	<b>Säiliku nr.</b> 230.1.Af25
<b>Kõitja:</b>	<b>Mõõtmed:</b> 280x220x60

Säilik nr. 230.1.Af25

<b>Kaaned</b>		
<b>Materjal:</b> nahk	<b>Topelt kaaned:</b> -	<b>Vooder:</b> Paber (mitmes kihis)
<b>Kaane dekoor:</b> Pimetrukktehnika: jooneraud, üksiktemplid, rulltempel.	<b>Kaane sulgur:</b> ?	<b>Klapp:</b> ?
	<b>Sisuplokk</b> <b>Materjal:</b> paber	

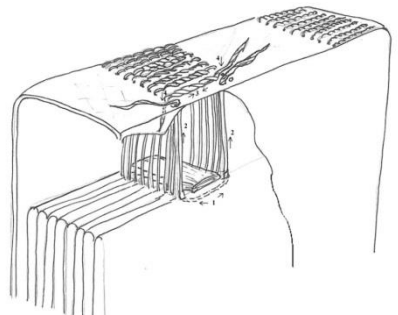
<b>Kõitmisviis/tehnika</b>		
I astmeline: Kõik poognad on pärgamentkinnitustega ühekaupa ühendatud kaane külge. Kinnitused toodud poogna keskelt seljale kus otsad kokku põimitud. Kõitmiskohtades poognate ja kaane vahel puidust toed.	<b>Õmblus-/kõitmismaterjal:</b> naharibad	<b>Selja toed/tugisüsteem:</b> puit
<b>Kõitmiskeem:</b>		

<b>Seisundi kirjeldus</b>	
<b>Kaaned</b>	Ulatuslikud kaod kaante servades putukasööme tagajärjel.
<b>Kõitmed/õmblus</b>	Kaante ja sisuploki vaheline side on hea. Kõite selg on deformeerunud ja seda on raske avada.
<b>Sisuplokk</b>	Lõige on määrdunud, esineb rebendeid ja kadusid.

<b>Varasem restaureerimine/konserveerimine/parandused</b>		
<b>Kaaned</b>	<b>Kõitmed/õmblus</b>	<b>Sisuplokk</b>
<i>Ei</i>	<i>Ei</i>	<i>Ei</i>

**Lisa märkused:**



Esikaas



Tagakaas

<b>Pealkiri: Kaufmanns- Schuldbuch</b>	
<b>Daatum:</b> 1518-1523	<b>Säiliku nr.</b> 230.1.Af27
<b>Kõitja:</b>	<b>Mõõtmed:</b> 220x150x20

Säilik nr. 230.1.Af27

<b>Kaaned</b>		
<b>Materjal:</b> pärjament	<b>Topelt kaaned:</b> -	<b>Vooder:</b> paber
<b>Kaane dekoor:</b>	<b>Kaane sulgur:</b> -	<b>Klapp:</b> sirge
<b>Sisuplokk</b>		
<b>Materjal:</b> paber		

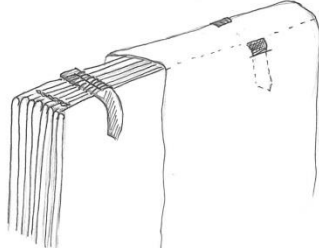
<b>Kõitmisviis/tehnika</b>		
II astmeline: 1) Poognad on õmmeldud pika pistega lõhestatud kõitmetele. 2) Sisuplokk ühendatud kaantega põimides kõitmete otsad läbi kaanenaha.	<b>Õmblus-/kõitmismaterjal:</b> nahk, niit	<b>Selja toed/tugisüsteem:</b> -
<b>Kõitmiskeem:</b>		

<b>Seisundi kirjeldus</b>	
<b>Kaaned</b>	Määdunud, deformeerunud, esineb väiksemaid kadusid.
<b>Kõitmed/õmblus</b>	Kaante ja sisuploki vaheline side on hea.
<b>Sisuplokk</b>	Esimestel ja viimastel lehtedel kaod, pind määdunud.

<b>Varasem restaureerimine/konserveerimine/parandused</b>		
<b>Kaaned</b>	<b>Kõitmed/õmblus</b>	<b>Sisuplokk</b>
<i>Ei</i>	<i>Ei</i>	<i>Ei</i>

**Lisa märkused:**



Esikaas



Tagakaas

<b>Pealkiri: Kaufmanns-Schuldbuch des Helmich Ficke</b>	
<b>Daatum:</b> 1518-1543	<b>Säiliku nr.</b> 230.1.Af28
<b>Kõitja:</b>	<b>Mõõtmed:</b> 280x210x85

Säilik nr. 230.1.Af28

<b>Kaaned</b>		
<b>Materjal:</b> nahk	<b>Topelt kaaned:</b> -	<b>Vooder:</b> paber
<b>Kaane dekoor:</b>	<b>Kaane sulgur:</b> metallpannal	<b>Klapp:</b> ei ole säilinud
<b>Sisuplokk</b>		
<b>Materjal:</b> paber		

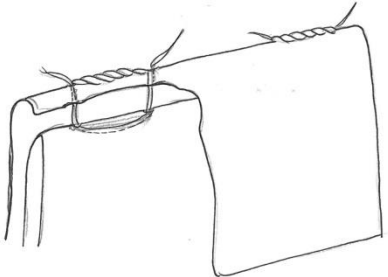
<b>Kõitmisviis/tehnika</b>		
I astmeline: pärjamentriba otsad on poogna keskelt seljale viidud ning seal kokku põimitud.	<b>Õmblus-/kõitmismaterjal:</b> naharibad	<b>Selja toed/tugisüsteem:</b> -
<b>Kõitmisskeem:</b>		

<b>Seisundi kirjeldus</b>	
<b>Kaaned</b>	Kulunud, deformeerunud, ulatuslikud nahakaod, kalpp ja sulgurrihmad on puudu.
<b>Kõitmed/õmblus</b>	Kaante ja sisuploki vaheline seos on väga hea.
<b>Sisuplokk</b>	Lõige kulunud ja määrdunud.

<b>Varasem restaureerimine/konserveerimine/parandused</b>		
<b>Kaaned</b>	<b>Kõitmed/õmblus</b>	<b>Sisuplokk</b>
<i>Ei</i>	<i>Ei</i>	<i>Ei</i>

**Lisa märkused:** Paks köide ilma igasuguse toetuseta väga hästi säilinud.



Esikaas



Tagakaas

<b>Pealkiri: Schuldbuch des Lütke von Meden</b>	
<b>Daatum:</b> 1514-1518	<b>Säiliku nr.</b> 230.1.Af29
<b>Kõitja:</b>	<b>Mõõtmed:</b> 215x185x35

Säilik nr. 230.1.Af29

#### Kaaned

<b>Materjal:</b> nahk	<b>Topelt kaaned:</b> -	<b>Vooder:</b> mitmekordne pabervooder
<b>Kaane dekoor:</b> Pimetrükktehnika: jooneraud, üks üksiktempel (lille õis), taimemotiiviga rulltempel. Dekoratiivpisted kõite seljal.	<b>Kaane sulgur:</b> arvatavasti on olnud. Tõendiks augud klapi keskel.	<b>Klapp:</b> ümbrikulõikeline
	<b>Sisuplokk</b> <b>Materjal:</b> paber	

#### Kõitmisviis/tehnika

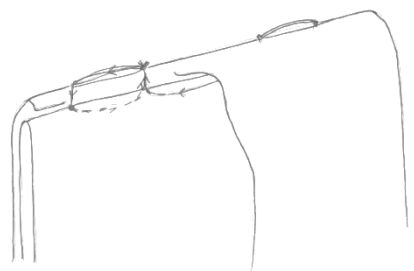
I astmeline: poognad on otse õmmeldud kaante külge. Kaks kinnituskohta (jaluses ja päises)	<b>Õmblus-/kõitmismaterjal:</b> must nõör	<b>Selja toed/tugisüsteem:</b> Puitliist kõitmiskohtades
<b>Kõitmiskeem:</b>		

#### Seisundi kirjeldus

<b>Kaaned</b>	Niiskuskahjustus esikaanel ja klakil. Putuka söomejäljed. Kulumine
<b>Kõitmed/õmblus</b>	Üldine side sisuploki ja kaante vahel on hea, kuid esineb ka lahtiseid lehti.
<b>Sisuplokk</b>	Ulatuslikud läbivad voolujooned. Lõige määrdunud ja ebaühtlane.

#### Varasem restaureerimine/konserveerimine/parandused

<b>Kaaned</b>	<b>Kõitmed/õmblus</b>	<b>Sisuplokk</b>
<i>Ei</i>	<i>Ei</i>	<i>Ei</i>

**Lisa märkused:**



Esikaas



Tagakaas



<b>Pealkiri: Kaufmannsbuch des Lütke von Menden</b>	
<b>Daatum:</b> 1517-1522	<b>Säiliku nr.</b> 230.1.Af30
<b>Kõitja:</b>	<b>Mõõtmed:</b> 200x160x35

Säilik nr. 230.1.Af30

<b>Kaaned</b>		
<b>Materjal:</b> pärjament	<b>Topelt kaaned:</b> -	<b>Vooder:</b> -
<b>Kaane dekoor:</b>	<b>Kaane sulgur:</b> -	<b>Klapp:</b> sirge
<b>Sisuplokk</b>		
<b>Materjal:</b> paber		

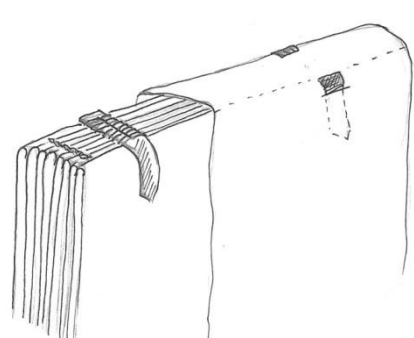
<b>Kõitmisviis/tehnika</b>		
II astmeline: 1)poognad on köidetud lõhestatud nahkrihmale. 2)Samade rihmade otsad on põimitud kaane külge. Kinnituskohad jaluses ja päises.	<b>Õmblus-/kõitmismaterjal:</b> nahkrihmad, niit	<b>Selja toed/tugisüsteem:</b> -
<b>Kõitmiskeem:</b>		
		

<b>Seisundi kirjeldus</b>	
<b>Kaaned</b>	Märgumiskahjustus, deformeerumine, kadu esikaane keskel ja alumises nurgas.
<b>Kõitmed/õmblus</b>	Selja deformatsiooni tõttu on kõitmisrihmad paigast nihkunud.
<b>Sisuplokk</b>	Läbivad voolujooned, pinna deformatsioonid.

<b>Varasem restaureerimine/konserveerimine/parandused</b>		
<b>Kaaned</b>	<b>Kõitmed/õmblus</b>	<b>Sisuplokk</b>
<i>Ei</i>	<i>Ei</i>	<i>Ei</i>

**Lisa märkused:** Selga ja poolt kaane pinda on tugevdatud lisa pärjament kihiga



Esikaas



Tagakaas

<b>Pealkiri: Schuldbuch des Lütke von Menden</b>	
<b>Daatum:</b> 1518-1522	<b>Säiliku nr.</b> 230.1.Af31
<b>Kõitja:</b>	<b>Mõõtmed:</b> 285x145x25

Säilik nr. 230.1.Af31

<b>Kaaned</b>		
<b>Materjal:</b> nahk	<b>Topelt kaaned:</b> -	<b>Vooder:</b> Mitmekordne pabervooder
<b>Kaane dekoor:</b> Pimetrükk tehnika: jooneraud, erinevad üksiktemplid. Dekoratiivpisted sulgurrihma ja selja tugevdusrihma kinnitamiseks.	<b>Kaane sulgur:</b> Metallpandlaga nahkrihm (säilinud fragmendid 105mm)	<b>Klapp:</b> sirge
	<b>Sisuplokk</b> <b>Materjal:</b> paber	

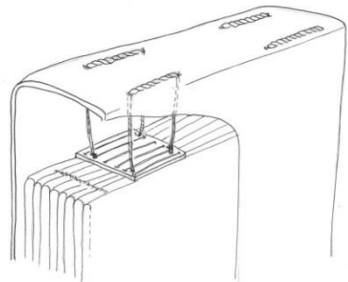
<b>Kõitmisviis/tehnika</b>		
II astmeline: 1) poognad on pika pistega õmmeldud nahast toele. 2) Läbi esimese, viimase ja keskmise poogna on plokk pärgamentkinnitustega ühendatud kaante külge. Seljale viidud kinnitused on kokku põimitud jaluses, keskel ja päises.	<b>Õmblus-/kõitmismaterjal:</b> nahk, niit, pärgamentribad	<b>Selja toed/tugisüsteem:</b> Nahkrihmad köite seljal kõitmiskohtade all.
<b>Kõitmiskeem:</b> 		

<b>Seisundi kirjeldus</b>	
<b>Kaaned</b>	Kulunud, putuka söömejäljed, kohati märgumiskahjustus (sade naha pinnal). Rebendid. Kadu klapi keskosas.
<b>Kõitmed/õmblus</b>	Päises üks pärgamentkinnitus katkenud ja puudu. Olemasolevate poognate kõitmisside on rahuldav. Esineb lahtiseid lehti.
<b>Sisuplokk</b>	Plokist on mitmeid lehti välja rebitud ning ploki alguse poolt on puudu ka mitu tervet poognat.

<b>Varasem restaureerimine/konserveerimine/parandused</b>		
<b>Kaaned</b>	<b>Kõitmed/õmblus</b>	<b>Sisuplokk</b>
<i>Ei</i>	<i>Ei</i>	<i>Ei</i>

**Lisa märkused:**



Esikaas



Tagakaas

<b>Pealkiri: Schuldbuch des Helmich Ficke</b>	
<b>Daatum:</b> 1511-1536	<b>Säiliku nr.</b> 230.1.Af32
<b>Kõitja:</b>	<b>Mõõtmed:</b> 220x170x20

Säilik nr. 230.1.Af32

#### Kaaned

<b>Materjal:</b> pärgeament (teistkordses kasutuses)	<b>Topelt kaaned:</b> -	<b>Vooder:</b> -
<b>Kaane dekoor:</b>	<b>Kaane sulgur:</b> nupuga nahkpael (120mm)	<b>Klapp:</b> -
<b>Sisuplokk</b>		
<b>Materjal:</b> paber		

#### Kõitmisviis/tehnika

I astmeline: Poognaid on kaante külge ühendatud eri aegadel kasutades erinevaid otsekinnitusvõtteid. 1)kokku põimitud pärgeamentriba kinnitused 2) erinevate pistetega õmblused erinevas mahus ja kohtades (lisandused).	<b>Õmblus-/kõitmis materjal:</b> Pärgeamentribad, niit	<b>Selja toed/tugisüsteem:</b>  Pärgeamentribaga kinnitustel poogna keskel pärgeamenttugevdused (ing. saty)
<b>Kõitmis skeem:</b>		

#### Seisundi kirjeldus

<b>Kaaned</b>	Määratud, kulunud, putuka sööme jäljed
<b>Kõitmed/õmblus</b>	Pärgeamentkinnituste sidusus on tugev. Niidi kinnitused on erineva tugevusega, suhteliselt lahtised
<b>Sisuplokk</b>	Lõige väga ebaühtlane, servades rebendid. Esimesed ja viimased lehed määratud.

#### Varasem restaureerimine/konserveerimine/parandused

Kaaned	Kõitmed/õmblus	Sisuplokk
<i>Ei</i>	<i>Ei</i>	<i>Ei</i>

**Lisa märkused:** Kaane pärgeamendil on ristiasetsevad murdejooned ja kõitmis augud mis viitavad, et sama pärgeamenti on kasutatud eelnevalt teistsuguse kõite kaanena



Esikaas



Tagakaas



Detail. Kinnitused.

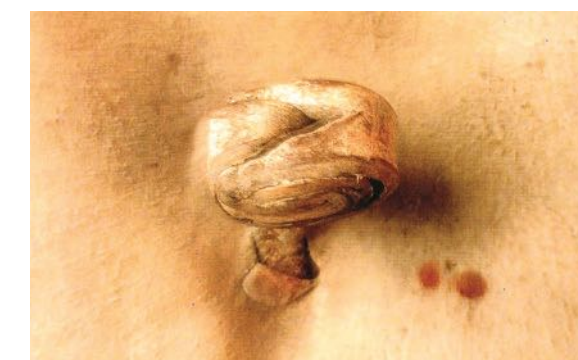

Detail. Sulguri nahast nupp.

<b>Pealkiri: Kaufmannsbuch des Helmich Ficke</b>	
<b>Daatum:</b> 1518-1526	<b>Säiliku nr.</b> 230.1.Af33
<b>Kõitja:</b>	<b>Mõõtmed:</b> 290x240x65

Säilik nr. 230.1.Af33

<b>Kaaned</b>		
<b>Materjal:</b> nahk	<b>Topelt kaaned:</b> -	<b>Vooder:</b> riie, paber
<b>Kaane dekoor:</b>	<b>Kaane sulgur:</b> kettipistetega kinnitatud nõör	<b>Klapp:</b>
	<b>Sisuplokk</b> <b>Materjal:</b> paber	

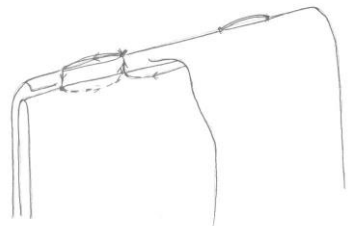
<b>Kõitmisviis/tehnik</b>		
I astmeline: poognad on pika pistega otse kaane külge õmmeldud.	<b>Õmblus/kõitmis materjal:</b> Paks niit/nõör	<b>Selja toed/tugi süsteem:</b> -
<b>Kõitmisskeem:</b>		
		

<b>Seisundi kirjeldus</b>	
<b>Kaaned</b>	Niiskuskahjustus, kulumine, putuka söömejäljed
<b>Kõitmed/õmblus</b>	Sisuploki ja kaante vaheline side on tugev. Kõite selg on muutunud nõrgusaks.
<b>Sisuplokk</b>	Esimesed ja viimased leheküljed määrdunud.

<b>Varasem restaureerimine/konserveerimine/parandused</b>		
<b>Kaaned</b>	<b>Kõitmed/õmblus</b>	<b>Sisuplokk</b>
<i>Ei</i>	<i>Ei</i>	<i>Ei</i>

**Lisa märkused:**



Esikaas



Tagakaas

<b>Pealkiri: Schulbuch des Helmich Ficke</b>	
<b>Daatum:</b> 1523-1536	<b>Säiliku nr.</b> 230.1.Af34
<b>Kõitja:</b>	<b>Mõõtmed:</b> 285x230x35

Säilik nr. 230.1.Af34

<b>Kaaned</b>		
<b>Materjal:</b> nahk	<b>Topelt kaaned:</b> -	<b>Vooder:</b> mitmekordne paber
<b>Kaane dekoor:</b> pimetrükk tehnika: jooneraud, 2 erinevat üksiktemplit. Dekoratiivpistetega on kinnitatud sulgur- ja tugirihmad.	<b>Kaane sulgur:</b> metallpandlaga nahkih	<b>Klapp:</b> sirge
	<b>Sisuplokk</b> <b>Materjal:</b> paber, pärgamendist ees- ja tagaleht	

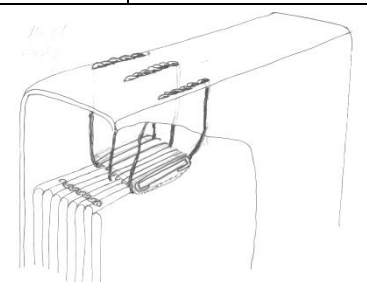
<b>Kõitmisviis/tehnika</b>		
II astmeline: 1) Poognad on õmmeldud pikkade pistetega nahast ja paberist tugelede. 2) Plokk on ühendatud kaantega pärgamentkinnituste abil mis paiknevad jaluses, keskel ja päises.	<b>Õmblus/kõitmis materjal:</b> Paber, nahk, pärgament, niit	<b>Selja toed/tugi süsteem:</b> Kõite seljal nahkrihmad
<b>Kõitmisskeem:</b> 		

<b>Seisundi kirjeldus</b>	
<b>Kaaned</b>	Kulumine, putuka sööme jäljed ja sellest tekkinud kaod kõite alumises ääres. Niiskuskahjustus. Sulgemisrihmalt ots puudu. Jaluses olev tugirihm suure osas purunenud.
<b>Kõitmed/õmblus</b>	Esimene ja üheksas poogen on kõitest lahti.
<b>Sisuplokk</b>	Lõige ja servad määrdunud. Üldmulje puhas, üksikud voolujooned.

<b>Varasem restaureerimine/konserveerimine/parandused</b>		
<b>Kaaned</b>	<b>Kõitmed/õmblus</b>	<b>Sisuplokk</b>
<i>Ei</i>	<i>Ei</i>	<i>Ei</i>

**Lisa märkused:**



Esikaas



Tagakaas

<b>Pealkiri: Schuldbuch des Helmich Ficke</b>	
<b>Daatum:</b> 1528-1547	<b>Säiliku nr.</b> 230.1.Af35
<b>Kõitja:</b>	<b>Mõõtmed:</b> 370x240x80

Säilik nr. 230.1.Af35

<b>Kaaned</b>		
<b>Materjal:</b> nahk	<b>Topelt kaaned:</b> -	<b>Vooder:</b> paber (mitmes kihis)
<b>Kaane dekoor:</b> Pimetrükkdekoor: jooneraud, üksik templid.	<b>Kaane sulgur:</b> nahkrihm ja metallpannal	<b>Klapp:</b> sirge
	<b>Sisuplokk</b> <b>Materjal:</b> Kaltsupaber, pärgament eeslehed.	

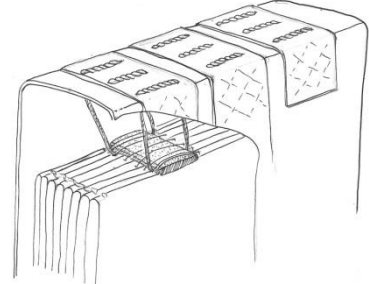
<b>Kõitmisviis/tehnika</b>		
II astmeline: 1) Poognad on õmmeldud pika pistega nahaga kaetud tugelede. 2) Pärgamentkinnituste abil on kaaned ühendatud sisuplokiga. Kinnitused ei läbi poognat, vaid lähevad läbi toe alt	<b>Õmblus-/kõitmismaterjal:</b> niit, pärgament	<b>Selja toed/tugisüsteem:</b> papp/paber (mitmekordne)
<b>Kõitmisskeem:</b>		

<b>Seisundi kirjeldus</b>	
<b>Kaaned</b>	Kulunud, esineb palju väikseid rebendeid ja kadusid. Klapi küljest lahti suur tükk nahka koos sulgurrihmaga. Putuka sööme jäljed.
<b>Kõitmed/õmblus</b>	Kaante ja sisuploki vaheline side on tugev aga kõite selg on nõrgusaks muutunud ja osad tugirihmad on purunenud.
<b>Sisuplokk</b>	Esimesed ja viimased lehed määrdunud. Üldine seinud hea.

<b>Varasem restaureerimine/konserveerimine/parandused</b>		
<b>Kaaned</b>	<b>Kõitmed/õmblus</b>	<b>Sisuplokk</b>
<i>Ei</i>	<i>Ei</i>	<i>Ei</i>

**Lisa märkused:**



Esikaas



Tagakaas

<b>Pealkiri: Kaufmannsbuch des Hans Wasswolle</b>	
<b>Daatum:</b> 1535-1546	<b>Säiliku nr.</b> 230.1.Af37
<b>Kõitja:</b>	<b>Mõõtmed:</b> 286x110x45

Säilik nr. 230.1.Af37

<b>Kaaned</b>		
<b>Materjal:</b> nahk	<b>Topelt kaaned:</b> -	<b>Vooder:</b> mitmekordne pabervooder
<b>Kaane dekoor:</b> Pimetrükk tehnika: jooneraud, lillemotiiviga ja lõvimotiiviga üksiktemplid. Sulgur- ja tugirihmade kinnitamiseks on kasutatud dekoorpisteid.	<b>Kaane sulgur:</b> Nahkrihm ja metallpannal	<b>Klapp:</b> sirge
	<b>Sisuplokk</b> <b>Materjal:</b> paber	

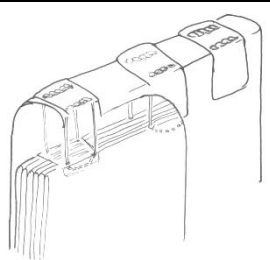
<b>Kõitmisviis/tehnika</b>		
II astmeline: 1) poognad on pika pistega kahes kõitmiskohas õmmeldud laiadele kahekordsetele pärgamentlappidele. 2) Plokk on ühendatud kaante külge pärgamentkinnitustega kolmest kohast läbi kolme poogna. Alustades kinnitamist poogna keskelt on pärgamentriba otsad viidud kõite seljale läbi pärgamentlapi ja seal kokku põimitud.	<b>Õmblus- /kõitmismaterjal:</b> Niit, pärgamentriba	<b>Selja toed/tugisüsteem:</b> Nahkrihmad, pärgamentlapid.
<b>Kõitmisskeem:</b>		

<b>Seisundi kirjeldus</b>	
<b>Kaaned</b>	Kulunud, pinna kihistumine, putuka sööme jäljed, märgumiskahjustus, sade naha pinnal. Pabervooder on kaante küljest lahti ja palju putuka söömekahjustusi.
<b>Kõitmed/õmblus</b>	Sisuploki ja kaante vaheline side on tugev. Pärgamentlappide tõttu on kõite selg jäigastunud ning nõgusaks muutunud, kõite kuju deformeerunud, ning seda on raske avada.
<b>Sisuplokk</b>	Lõige määrdunud ja kulunud, esineb üksikuid rebendeid. Esimese poogna esimesed lehed on kõitest osaliselt lahti. Viimases poognas ulatuslikud voolujooned.

<b>Varasem restaureerimine/konserveerimine/parandused</b>		
<b>Kaaned</b>	<b>Kõitmed/õmblus</b>	<b>Sisuplokk</b>
<i>Ei</i>	<i>Ei</i>	<i>Ei</i>

**Lisa märkused:** Säilikus on mittmeid mitte kõidetud lehti. Säilikul puudub karp.



Esikaas



Tagakaas

<b>Pealkiri: Schuldbuch des Kaufmanns Helmich Ficke 1536-1542</b>	
<b>Daatum:</b> 1536-1542	<b>Säiliku nr.</b> 230.1.Af38
<b>Kõitja:</b>	<b>Mõõtmed:</b> 285x205x35

Säilik nr. 230.1.Af38

<b>Kaaned</b>		
<b>Materjal:</b> pärgeament	<b>Topelt kaaned:</b> -	<b>Vooder:</b> -
<b>Kaane dekoor:</b>	<b>Kaane sulgur:</b> nõör (minimaalsed fragmendid, sisselõike jäljed)	<b>Klapp:</b> sirge
<b>Sisuplokk</b>		
<b>Materjal:</b> paber		

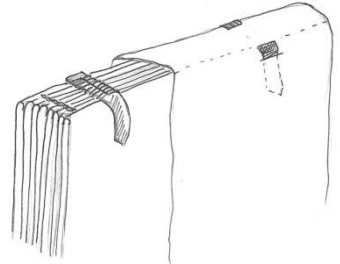
<b>Kõitmisviis/tehnika</b>		
II astmeline: 1) poognad on kringelpistetega köidetud lõhestatud nahkrihmadele (kolm kõitmis kohta). Selg on liimistatud ja lisaks on kleebitud neli laia pärgeamentriba. 2) Sisu on ühendatud kaantega punudes jaluse ja päise kõitmisrihmade otsad läbi kaanenaha.	<b>Õmblus-/kõitmismaterjal:</b>  Paks nahk, pärgeament, niit	<b>Selja toed/tugisüsteem:</b>  -
<b>Kõitmisskeem:</b>		
		

<b>Seisundi kirjeldus</b>	
<b>Kaaned</b>	Kulunud, deformeerunud, määrdunud, putuka sööme jäljed. Üksikud kaod ja rebendid kaante all servas ja seljal.
<b>Kõitmed/õmblus</b>	Ühendus ploki ja kaante vahel on katkenud, selg on tugevalt deformeerunud (nõgus).
<b>Sisuplokk</b>	Esimesed kaks poognat on välja lõigatud. Järgnevad paar lehte on määrdunud. Lõige on määrdunud, välimised nurgad kahekorra murdunud. Viimased lehed (rohkem) määrdunud, osaliselt pehastunud.

<b>Varasem restaureerimine/konserveerimine/parandused</b>		
<b>Kaaned</b>	<b>Kõitmed/õmblus</b>	<b>Sisuplokk</b>
<i>Ei</i>	<i>Ei</i>	<i>Ei</i>

**Lisa märkused:**



Esikaas



Tagakaas



<b>Pealkiri: Salzwägebuch</b>	
<b>Daatum:</b> 1542-1550	<b>Säiliku nr.</b> 230.1.Af39
<b>Kõitja:</b>	<b>Mõõtmed:</b> 300x240x60

Säilik nr. 230.1.Af39

<b>Kaaned</b>		
<b>Materjal:</b> nahk	<b>Topelt kaaned:</b> -	<b>Vooder:</b> paber
<b>Kaane dekoor:</b>	<b>Kaane sulgur:</b> -	<b>Klapp:</b> sirge
<b>Sisuplokk</b>		
<b>Materjal:</b> paber		

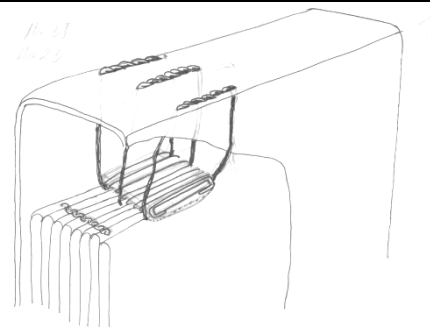
<b>Kõitmisviis/tehnika</b>		
II astmeline: 1) Poognad on õmmeldud pika pistega puidust tugelede. 2) Pärgamentkinnituste abil on kaaned ühendatud sisuplokiga. Kinnitus läheb toe alt poogna keskele ja siis tagasi seljale.	<b>Õmblus-/kõitmismaterjal:</b> niit, pärgamentribad	<b>Selja toed/tugisüsteem:</b> nahk
<b>Kõitmisskeem:</b>		

<b>Seisundi kirjeldus</b>	
<b>Kaaned</b>	Kulunud, määrdunud, märgumise tagajärjel jäigastunud. Esineb väiksemaid kadusid. Pabervooder on suures osas irdunud.
<b>Kõitmed/õmblus</b>	Kõite selg on deformeerunud (muutunud nõgusaks). Kaante ja sisuploki vaheline side on hea.
<b>Sisuplokk</b>	Läbiv hallituskahjustus ja tugevad voolujooned.

<b>Varasem restaureerimine/konserveerimine/parandused</b>		
<b>Kaaned</b>	<b>Kõitmed/õmblus</b>	<b>Sisuplokk</b>
<i>Ei</i>	<i>Ei</i>	<i>Ei</i>

**Lisa märkused:**



Esikaas



Tagakaas

<b>Pealkiri: Kaufmannsbuch des Jasper Kappenberg</b>	
<b>Daatum:</b> 1530-1544	<b>Säiliku nr.</b> 230.1.Af40
<b>Kõitja:</b>	<b>Mõõtmed:</b> 290x220x45

Säilik nr. 230.1.Af40

<b>Kaaned</b>		
<b>Materjal:</b> nahk	<b>Topelt kaaned:</b> -	<b>Vooder:</b> -
<b>Kaane dekoor:</b> Pimetrükktehnika: jooneraud, üksiktempel, rulltemplid.	<b>Kaane sulgur:</b> metallpannal, nahkrihm	<b>Klapp:</b> sirge
	<b>Sisuplokk</b> <b>Materjal:</b> paber	

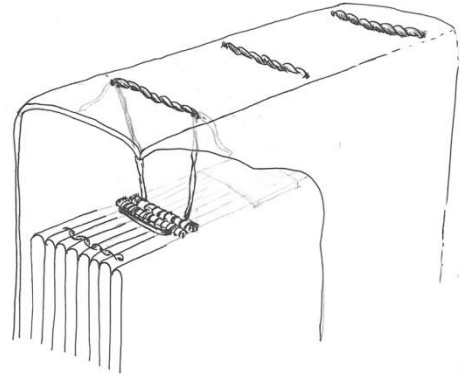
<b>Kõitmisviis/tehnika</b>		
II astmeline: 1) Poognad on õmmeldud pika pistega kaksikõitmetele. 2) Sisuplokk on ühendatud kaantega horisontaalse pärgametkinnitustega.	<b>Õmblus-/kõitmismaterjal:</b> niit, pärgamentribad	<b>Selja toed/tugisüsteem:</b> -
<b>Kõitmiskeem:</b> 		

<b>Seisundi kirjeldus</b>	
<b>Kaaned</b>	Kulunud, plekiline äärtes väikesed kaod.
<b>Kõitmed/õmblus</b>	Kaante ja sisuploki vaheline seos on hea
<b>Sisuplokk</b>	Kulunud, voolujooned.

<b>Varasem restaureerimine/konserveerimine/parandused</b>		
<b>Kaaned</b>	<b>Kõitmed/õmblus</b>	<b>Sisuplokk</b>
<i>Jah</i>	<i>Ei</i>	<i>Ei</i>
Osaliselt uus nahkrihm		

**Lisa märkused:** varem on olnud pärgamendist vooder, värvi märgid kaanel. Väikestest naharibadest järjehoidjad.



Esikaas

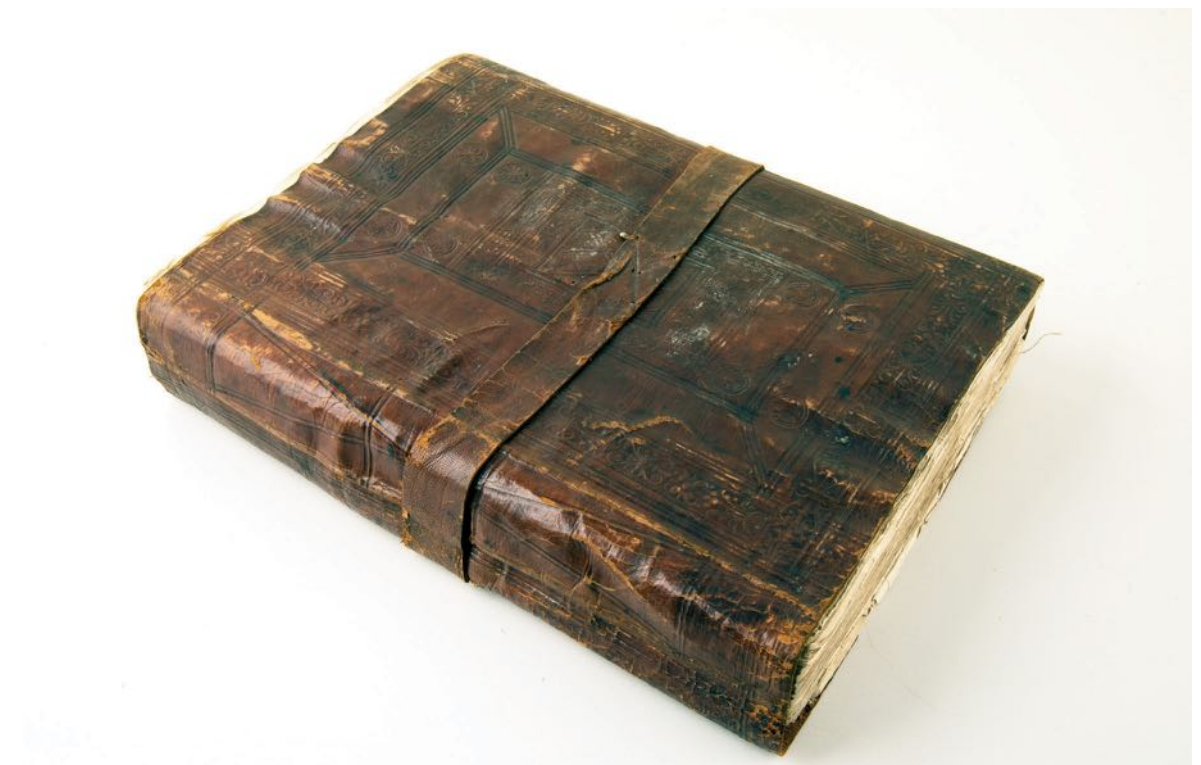

Tagakaas

<b>Pealkiri: Sculdbuch des Jasper Kappenberg</b>	
<b>Daatum:</b> 1546-1550	<b>Säiliku nr.</b> 230.1.Af41
<b>Kõitja:</b>	<b>Mõõtmed:</b> 290x220x50

Säilik nr. 230.1.Af41

<b>Kaaned</b>		
<b>Materjal:</b> nahk	<b>Topelt kaaned:</b> -	<b>Vooder:</b> paber
<b>Kaane dekoor:</b> Pimetrukitehnika: jooneraud, üksiktemplid.	<b>Kaane sulgur:</b> pannal, nahkrihm	<b>Klapp:</b> ümbriklõikeline
	<b>Sisuplokk</b> <b>Materjal:</b> paber	

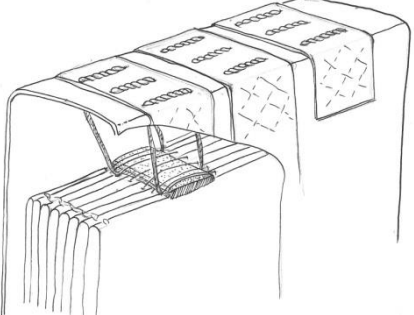
<b>Kõitmisviis/tehnika</b>		
II astmeline: 1) Poognad on õmmeldud pika pistega nahaga kaetud tugele. 2) Pärgamentkinnituste abil on kaaned ühendatud sisuplokiga. Kinnitused ei läbi poognat, vaid lähevad läbi toe alt	<b>Õmblus-/kõitmismaterjal:</b> Pärgamentribad, niit	<b>Selja toed/tugisüsteem:</b> Paksust nahast toed
<b>Kõitmisskeem:</b>		

<b>Seisundi kirjeldus</b>	
<b>Kaaned</b>	Puhtad, korras
<b>Kõitmed/õmblus</b>	Kaante ja sisu vaheline side on väga hea
<b>Sisuplokk</b>	Korras

<b>Varasem restaureerimine/konserveerimine/parandused</b>		
<b>Kaaned</b>	<b>Kõitmed/õmblus</b>	<b>Sisuplokk</b>
<i>jah</i>	<i>jah</i>	<i>jah</i>
Konserveeritud 2013 aastal. Kaantel teostatud naha parandusi. Kõide on uuesti kõidetud, kõik punutised on uuesti tehtud. Sisuplokk täismahus konserveeritud.		

**Lisa märkused:**



Esikaas



Tagakaas

<b>Pealkiri: Schuldbuch des Tonnies Smith (Smydt)</b>	
<b>Daatum:</b> 1547-1552	<b>Säiliku nr.</b> 230.1.Af42
<b>Kõitja:</b>	<b>Mõõtmed:</b> 205x150x30

Säilik nr. 230.1.Af42

#### Kaaned

<b>Materjal:</b> nahk	<b>Topelt kaaned:</b> -	<b>Vooder:</b> käsikirjade fragmendid
<b>Kaanedekoor:</b> Pimetrükktehnika: jooneraud, rulltemplid.	<b>Kaane sulgur:</b> kahe sõlmega nahkriba (osaliselt säilinud)	<b>Klapp:</b> ümbriklõikeline
	<b>Sisuplokk</b> <b>Materjal:</b> paber, pärgamendist eesleht	

#### Kõitmisviis/tehnika

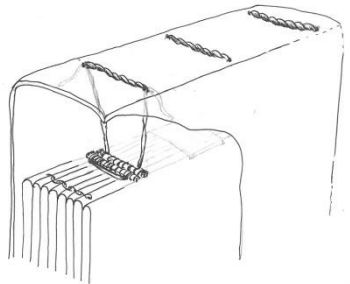
II astmeline: 1) Poognad on õmmeldud pika pistega kaksikkõitmete. 2) Sisuplokk on ühendatud kaantega pärgamnetkinnituste abil.	<b>Õmblus-/kõitmismaterjal:</b> niit, nõör, pärgamentriba	<b>Selja toed/tugisüsteem:</b> -
<b>Kõitmisskeem:</b>		

#### Seisundi kirjeldus

<b>Kaaned</b>	Deformeerunud, kulunud, servades väikesed kaod. Sade kaane pinnal. Vooder on kaantest suures osas irdunud.
<b>Kõitmed/õmblus</b>	Kaante ja ploki vaheline side on hea aga kõite selg on nõrgusaks muutunud. Kõide on raskesti avatav.
<b>Sisuplokk</b>	Esimesed ja viimased lehed rohkem kahjustunud. Esineb kadusid ja paberi pehastumist. Ulatuslikud voolujooned.

#### Varasem restaureerimine/konserveerimine/parandused

<b>Kaaned</b>	<b>Kõitmed/õmblus</b>	<b>Sisuplokk</b>
<i>Ei</i>	<i>Ei</i>	<i>Ei</i>

#### Märkused:



Esikaas



Tagakaas

<b>Pealkiri: Schuldbuch eines Kaufmanns. Auf den ersten Blättern Rezepte gegen Pferdekrankheiten</b>	
<b>Daatum:</b> 1554- 1559	<b>Säiliku nr.</b> 230.1.Af45
<b>Kõitja:</b>	<b>Mõõtmed:</b> 290x210x70

**Kaaned**

<b>Materjal:</b> nahk	<b>Topelt kaaned:</b> -	<b>Vooder:</b> paber (erinev plokist)
<b>Kaane dekoor:</b> Pimetrükktehnika: jooneraud, rulltemplid, üksiktemplid.	<b>Kaane sulgur:</b> pole säilinud (ainult kinnitusaugud)	<b>Klapp:</b> sirge
<b>Sisuplokk</b> <b>Materjal:</b> paber		

**Kõitmisviis/tehnika**

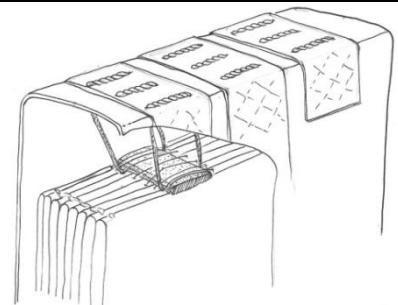
II astmeline: 1) Poognad on õmmeldud pika pistega nahaga kaetud tugelede. 2) Pärgamentkinnituste abil on kaaned ühendatud sisuplokiga. Kinnitused ei läbi poognat, vaid lähevad läbi toe alt	<b>Õmblus-/kõitmismaterjal:</b> naharibad, niit	<b>Selja toed/tugisüsteem:</b> puit, laiad naharibad
<b>Kõitmiskeem:</b> 		

**Seisundi kirjeldus**

<b>Kaaned</b>	Jäigad, palju pinna kihistumist, palju kadusid, puudub sulgurrihm
<b>Kõitmed/õmblus</b>	Side kaante ja sisu vahel on hea.
<b>Sisuplokk</b>	Esimesed ja viimased lehed ning sisu määrdunud ja kulunud.

**Varasem restaureerimine/konserveerimine/parandused**

Kaaned	Kõitmed/õmblus	Sisuplokk
<i>Jah</i>	<i>?</i>	<i>Ei</i>

Kaasi on toetatud ja parandatud paberi ja papiga. Suuremad parandused selja ja kalpi osas. Sees uus vooder suhteliselt vanast vesimärgiga kaltsupaberist. Kõite seljal on jaluses ja päises neli kinnitust millest tegelikult ainult välimised kinnitavad sisuploki kaantega. Kõitel on omapärased kinnitusrihmad (liimitud ja teistsuguse ülesehitusega) mis võivad olla lisatud kõitele hiljem.

**Märkused:** Võimalik et sisu ja kaaned ei ole algselt kokku kuulunud. Formaadi erinevused, materjali erinevused ( nahkrihmad, voodri paber)



Esikaas



Tagakaas

<b>Pealkiri:</b> Bruchstücke eines Kaufmanns-Scmalbuches des Jasper Kappenberg	
<b>Daatum:</b> 1562	<b>Säiliku nr.:</b> 230.1.Af46 I
<b>Kõitja:</b> Gerth Kulemann	<b>Mõõtmed:</b> 400x160x25

Säilik nr. 230.1.Af46 I

<b>Kaaned</b>		
<b>Materjal:</b> nahk	<b>Topelt kaaned:</b> -	<b>Vooder:</b> paber (uus)
<b>Kaanedekoor:</b> Pimetrükktehnika: jooneraud, üksiktemplid, rulltemplid.	<b>Kaane sulgur:</b> nahkrihm	<b>Klapp:</b> sirge
	<b>Sisuplokk</b> <b>Materjal:</b> paber	

<b>Kõitmisviis/tehnika</b>		
Ümber köidetud	<b>Õmblus-/kõitmismaterjal:</b> -	<b>Selja toed/tugisüsteem:</b> -
<b>Kõitmiskeem:</b>		

<b>Seisundi kirjeldus</b>	
<b>Kaaned</b>	hea
<b>Kõitmed/õmblus</b>	Kaante ja sisu vaheline side on hea
<b>Sisuplokk</b>	hea

<b>Varasem restaureerimine/konserveerimine/parandused</b>		
<b>Kaaned</b>	<b>Kõitmed/õmblus</b>	<b>Sisuplokk</b>
<i>Jah</i>	<i>jah</i>	<i>jah</i>
Kõide on restaureeritud Saksamaal. Teostatud naha parandused ja paberiparandused, kleebitud uus vooder. Uuesti köidetud erinevalt originaalkõitest.		

**Lisa märkused:**



Esikaas



Tagakaas

<b>Pealkiri: Das Schmale Schuldbuch des Hermann Voss</b>	
<b>Daatum:</b> 1569-1571	<b>Säiliku nr.</b> 230.1.Af49
<b>Kõitja:</b>	<b>Mõõtmed:</b> 320x120x5

Säilik nr. 230.1.Af49

<b>Kaaned</b>		
<b>Materjal:</b> käsikirjaline pärgament	<b>Topelt kaaned:</b> -	<b>Vooder:</b> -
<b>Kaane dekoor:</b>	<b>Kaane sulgur:</b> -	<b>Klapp:</b> sirge
<b>Sisuplokk</b>		
<b>Materjal:</b> paber		

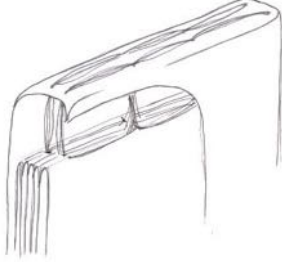
<b>Kõitmisviis/tehnika</b>		
I astmeline: Poognad on pika pistega õmmeldud otse kaane külge.	<b>Õmblus-/kõitmismaterjal:</b> niit	<b>Selja toed/tugisüsteem:</b> -
<b>Kõitmiskeem:</b>		

<b>Seisundi kirjeldus</b>	
<b>Kaaned</b>	Kulunud, määrdunud.
<b>Kõitmed/õmblus</b>	Kaante ja sisuploki vaheline side on hea
<b>Sisuplokk</b>	Esimesed ja viimased lehed määrdunud.

<b>Varasem restaureerimine/konserveerimine/parandused</b>		
<b>Kaaned</b>	<b>Kõitmed/õmblus</b>	<b>Sisuplokk</b>
<i>Ei</i>	<i>Ei</i>	<i>Ei</i>

**Lisa märkused:**



Esikaas



Tagakaas

<b>Pealkiri: Schuldbuch des Tomas von Werne</b>	
<b>Daatum:</b> 1597-1641	<b>Säiliku nr.</b> 230.1.Af52
<b>Kõitja:</b>	<b>Mõõtmed:</b> 275x210x60

Säilik nr. 230.1.Af52

<b>Kaaned</b>		
<b>Materjal:</b> nahk	<b>Topelt kaaned:</b> -	<b>Vooder:</b> makulatuur (mitmes kihis)
<b>Kaane dekoor:</b> Pimetrükktehnika: Jooneraud, rulltemplid.	<b>Kaane sulgur:</b> pannal	<b>Klapp:</b> sirge
	<b>Sisuplokk</b> <b>Materjal:</b> paber, ploki lõige sinine	

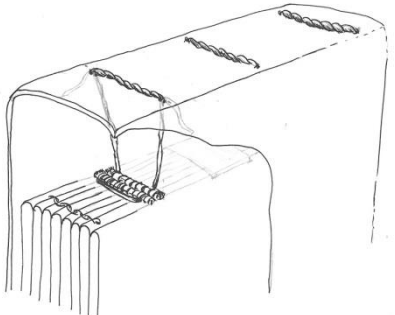
<b>Kõitmisviis/tehnika</b>		
II astmeline: 1) Poognad on õmmeldud pika pistega metallist kaksikkõitmetele. 2) Sisuplokk on ühendatud kaantega kolmest kohast pärgamnetkinnituste abil.	<b>Õmblus-/kõitmismaterjal:</b> niit, pärgamentribad	<b>Selja toed/tugisüsteem:</b> metalltraat
<b>Kõitmisskeem:</b>		

<b>Seisundi kirjeldus</b>	
<b>Kaaned</b>	Kulunud, määrdunud, kihistunud, putuka söömejäljed. Ulatuslik naha kadu klapi osas.
<b>Kõitmed/õmblus</b>	Päises olev pärgamnetkinnitus on puudu.
<b>Sisuplokk</b>	Esimesed ja viimased lehed määrdunud. Viimases poognas voolujooned.

<b>Varasem restaureerimine/konserveerimine/parandused</b>		
<b>Kaaned</b>	<b>Kõitmed/õmblus</b>	<b>Sisuplokk</b>
<i>Ei</i>	<i>Ei</i>	<i>Ei</i>

**Märkused:**



Esikaas



Tagakaas



<b>Pealkiri: Wirtschafttsbuch</b>	
<b>Daatum:</b> 1612-1616	<b>Säiliku nr.</b> 230.1.Af56
<b>Kõitja:</b>	<b>Mõõtmed:</b> 210x90x5

Säilik nr. 230.1.Af56

<b>Kaaned</b>		
<b>Materjal:</b> käsikirjaline pärgament	<b>Topelt kaaned:</b> -	<b>Vooder:</b> -
<b>Kaanedekoor:</b>	<b>Kaane sulgur:</b> -	<b>Klapp:</b> sirge
<b>Sisuplokk</b>		
<b>Materjal:</b> paber		

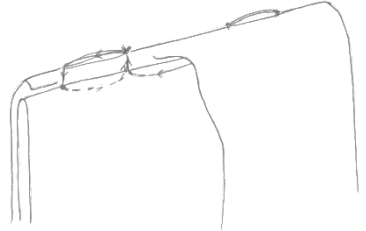
<b>Kõitmisviis/tehnika</b>		
I astmeline: Poognad on pika pistega õmmeldud otse kaanenaha külge. Kinnitused jaluses ja päises.	<b>Õmblus-/kõitmismaterjal:</b> niit	<b>Selja toed/tugisüsteem:</b> -
<b>Kõitmiskeem:</b>		

<b>Seisundi kirjeldus</b>	
<b>Kaaned</b>	Kulunud, määrdunud.
<b>Kõitmed/õmblus</b>	Kaante ja sisuploki vaheline side on väga hea
<b>Sisuplokk</b>	Korras

<b>Varasem restaureerimine/konserveerimine/parandused</b>		
<b>Kaaned</b>	<b>Kõitmed/õmblus</b>	<b>Sisuplokk</b>
<i>Ei</i>	<i>Ei</i>	<i>Ei</i>

**Lisa märkused:**



Esikaas



Tagakaas

<b>Pealkiri: Verzeichnis ein- und ausgegangener Schiffe</b>	
<b>Daatum:</b> 1586-1587	<b>Säiliku nr.</b> 230.1.Aga5
<b>Kõitja:</b>	<b>Mõõtmed:</b> 340x220x70

Säilik nr. 230.1.Aga5

<b>Kaaned</b>		
<b>Materjal:</b> pärگament	<b>Topelt kaaned:</b> -	<b>Vooder:</b> pärگament (mitmekordne)
<b>Kaane dekoor:</b> Esi - ja tagakaanel polükroomsed maalitud initsiaalid.	<b>Kaane sulgur:</b> sõlmitavad nahkpaelad	<b>Klapp:</b> -
	<b>Sisuplokk</b> <b>Materjal:</b> paber	

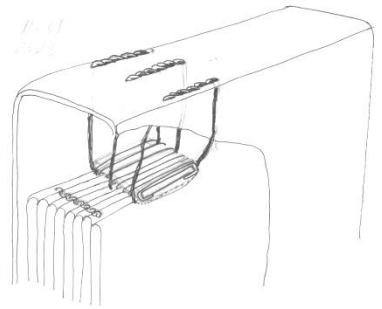
<b>Kõitmisviis/tehnika</b>		
II astmeline: 1) Poognad on pika pistega õmmeldud puidust tugelede. 2) Pärگamentkinnituste abil on kaaned ühendatud sisuplokiga. Kinnitus läheb toe alt poogna keskele ja siis tagasi seljale.	<b>Õmblus/-kõitmismaterjal:</b>  niit, pärگamentribad	<b>Selja toed/tugisüsteem:</b>  paks nahk (kaante ja ploki vahel)
<b>Kõitmiskeem:</b> 		

<b>Seisundi kirjeldus</b>	
<b>Kaaned</b>	Kulunud, deformeerunud. Üks nahast sulgurpael on puudu.
<b>Kõitmed/õmblus</b>	Kõite selg on nõgusaks muutunud, seetõttu on esimene poogen kõitest lahti.
<b>Sisuplokk</b>	Jaluses läbiv voolujoon. Sisuplok tihed ja ühtlane.

<b>Varasem restaureerimine/konserveerimine/parandused</b>		
<b>Kaaned</b>	<b>Kõitmed/õmblus</b>	<b>Sisuplokk</b>
<i>Ei</i>	<i>Ei</i>	<i>Ei</i>

**Lisa märkused:**



Esikaas



Tagakaas

<b>Pealkiri: Von Bauern versetzte Pfänder bei einem ungenannten Wucherer</b>	
<b>Daatum:</b> 1695-1709	<b>Säiliku nr.</b> 230.1.Ah4
<b>Kõitja:</b>	<b>Mõõtmed:</b> 330x230x20

Säilik nr. 230.1.Ah4

#### Kaaned

<b>Materjal:</b> nahk	<b>Topelt kaaned:</b> -	<b>Vooder:</b> -
<b>Kaane dekoor:</b>	<b>Kaane sulgur:</b> -	<b>Klapp:</b> -
<b>Sisuplokk</b>		
<b>Materjal:</b> paber		

#### Kõitmisviis/tehnika

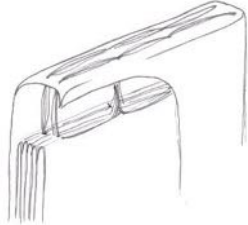
<b>I astmeline:</b> Poognad on õmmeldud pika pistega otse kaane külge.	<b>Õmblus-/kõitmismaterjal:</b> niit	<b>Selja toed/tugisüsteem:</b> -
<b>Kõitmiskeem:</b>		

#### Seisundi kirjeldus

<b>Kaaned</b>	Kulunud, määrdunud, putuka sööme jäljed.
<b>Kõitmed/õmblus</b>	Kaante ja poognate vaheline seos on hea. Hiljem lisatud poognate tõttu on selg deformeerunud ja tagakaas on liiga lühike.
<b>Sisuplokk</b>	Lõige kulunud. Esimesed ja viimased lehed määrdunud. Esineb rebendeid ja suuri kadusid.

#### Varasem restaureerimine/konserveerimine/parandused

Kaaned	Kõitmed/õmblus	Sisuplokk
<i>Ei</i>	<i>Ei</i>	<i>Ei</i>

**Lisa märkused:** Kaane serv tagasi käänatud ja kinnitatud üleääre pistetega.



Esikaas



Tagakaas

<b>Pealkiri: Die Döfer Moisa – Humblaküll im Kegelschen und das Gut Lehola Bettreffend</b>	
<b>Daatum:</b> 1655-1660	<b>Säiliku nr.</b> 230.1.Bc9
<b>Kõitja:</b>	<b>Mõõtmed:</b> 215x160x10

Säilik nr. 230.1.Bc9

<b>Kaaned</b>		
<b>Materjal:</b> Käskirjaline pärgament	<b>Topelt kaaned:</b> -	<b>Vooder:</b> -
<b>Kaane dekoor:</b>	<b>Kaane sulgur:</b> sõlmitud nõör (600mm)	<b>Klapp:</b> Sirge (murdejoonte järgi ümbrikukujuline)
	<b>Sisuplokk</b> <b>Materjal:</b> paber	

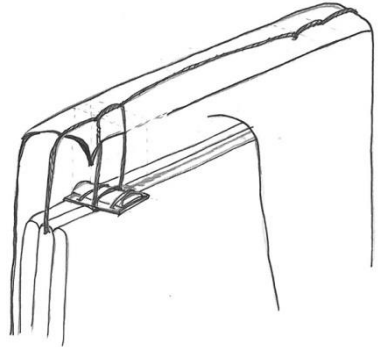
<b>Kõitmisviis/tehnika</b>		
II astmeline: 1) Poognad on köidetud pika pistega puit liistudele. 2) Keskmise poogna kõitmisel on ühendatud kaaned sisuga.	<b>Õmblus-/kõitmismaterjal:</b> Niit, puit, nahk	<b>Selja toed/tugi süsteem:</b> Puit, nahk
<b>Kõitmiskeem:</b>		

<b>Seisundi kirjeldus</b>	
<b>Kaaned</b>	Suuremahulised kaod klapi ja ülaseri murde osas. Määrumine, plekid, niiskuskahjustus deformatsioonid.
<b>Kõitmed/õmblus</b>	Kõite ja sisu vaheline side on hea. Tugimaterjaliks olev puit ja nahk on muutunud rabedaks.
<b>Sisuplokk</b>	Määrunud, putukasööme augud, üksikud rebendid

<b>Varasem restaureerimine/konserveerimine/parandused</b>		
<b>Kaaned</b>	<b>Kõitmed/õmblus</b>	<b>Sisuplokk</b>
<i>jah</i>	<i>Ei</i>	<i>Ei</i>
Kuna pärgament kaantele on ulatuslikud kaod ja rebendid on olukorda stabiliseeritud lisades paberist parandusi ja ühendusi. (2014 märts: tööd pooleli)		

**Lisa märkused:** selg on liimistatu. Oma kolme poognaga huvitav köide (võtted ja kõite paksus)



Esikaas



Tagakaas

<b>Pealkiri: Verzeichnis der in den Häusern vorhandenen Harnische und vorhandenen Mehls</b>	
<b>Daatum:</b> 1495-1507	<b>Säiliku nr.</b> 230.1.BE3 (lk70) ja 230.1.Ad30
<b>Kõitja:</b>	<b>Mõõtmed:</b> 230x160x15 (võetud kaante järgi)

Säilik nr. 230.1.Be3 ja 230.1.Ad30

<b>Kaaned</b>		
<b>Materjal:</b> Originaal: käsikirjaline pärgamentdokument Uued: papp ja marmoreeringuga paber	<b>Topelt kaaned:</b> -	<b>Vooder:</b> -
<b>Kaane dekoor:</b>	<b>Kaane sulgur:</b> Originaal: nahkpael	<b>Klapp:</b> Originaal: ümbrikulõikeline (tagakaanele juurde põimitud pägamentribaga)
	<b>Sisuplokk</b> <b>Materjal:</b> paber	

<b>Kõitmisviis/tehnika</b>		
Ümber köidetud kõvakaaneliseks. Kõitmiseks kasutatud vanu kõitmiskohti/auke. Sobivad kokku kaane kulumisjälgedega.	<b>Õmblus-/kõitmismaterjal:</b> Hetkel: tugev takune nõör	<b>Selja toed/tugisüsteem:</b> -
<b>Kõitmisskeem:</b>		

<b>Seisundi kirjeldus</b>	
<b>Kaaned</b>	Originaal pärgamentkaaned: määrdunud, kulunud, plekilised, voolujooned, putuka söömeaugud, närilise söömest tingitud ulatuslik kadu kaante alumises ääres.
<b>Kõitmed/õmblus</b>	Uued: sisu ja kaante vaheline side on tugev
<b>Sisuplokk</b>	Lehtede üldmulje puhas. Kõite lõikel närilise söömejäljed ning kihistumine/lõhenemine

<b>Varasem restaureerimine/konserveerimine/parandused</b>		
<b>Kaaned</b>	<b>Kõitmed/õmblus</b>	<b>Sisuplokk</b>
<i>Jah</i>	<i>jah</i>	<i>Ei</i>
1926. aastal E. Mosina poolt ümber köidetud (märke kaane siseküljel). Selle tulemusena on eraldi arvele võetud kõite kaanteks olnud pärgamentdokument ning sisuplokk köidetud kõvakaaneliseks raamatuks. Kane voodriks ja eeslehtedeks on kasutatud sama kõite lõpust tühje lehti. Pärgament on kuivpuhastatud 2013.		

**Lisa märkused:**

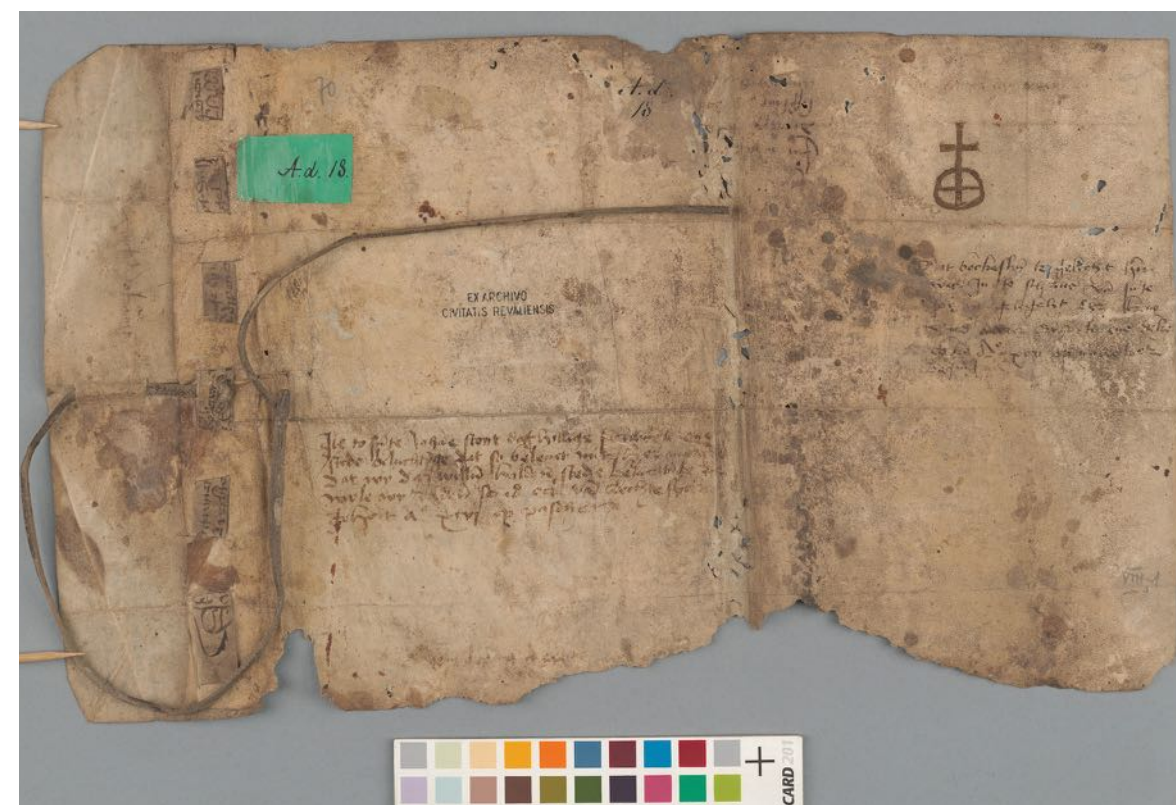

Säilik nr. 230.1.Be3. Kaaned.



Säilik nr 230.1.Ad30. ümberköidetud sisuplokk.

<b>Pealkiri: Akten über Stadtkriegsknechte, darin auch Schreiben Gefangener aus Russland</b>	
<b>Daatum:</b> 1571-1573	<b>Säiliku nr.</b> 230.1.Be5
<b>Kõitja:</b>	<b>Mõõtmed:</b> 207x160x10

Säiliku nr. 230.1.Be5

<b>Kaaned</b>		
<b>Materjal:</b> käsikirjalised pärgamentlehed	<b>Topelt kaaned:</b> -	<b>Vooder:</b> -
<b>Kaane dekoor:</b>	<b>Kaane sulgur:</b> Nöör (säilinud 70mm)	<b>Klapp:</b> sirge
<b>Sisuplokk</b>		
<b>Materjal:</b> paber		

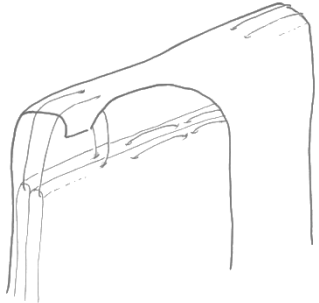
<b>Kõitmisviis/tehnik</b>		
<b>I astmeline:</b> poognad on üleotsa õmblusega ühendatud otse kaane külge.	<b>Õmblus-/kõitismaterjal:</b> niit	<b>Selja toed/tugisüsteem:</b> -
<b>Kõitmisskeem:</b>		
		

<b>Seisundi kirjeldus</b>	
<b>Kaaned</b>	Voolujooned, deformeeritud, kaane välispind määrdunud.
<b>Kõitmed/õmblus</b>	Sisu ja kaante vaheline side on tugev
<b>Sisuplokk</b>	Läbivad voolujooned poognate murdejoonel

<b>Varasem restaureerimine/konserveerimine/parandused</b>		
<b>Kaaned</b>	<b>Kõitmed/õmblus</b>	<b>Sisuplokk</b>
<i>jah</i>	<i>Jah</i>	<i>Ei</i>
Kaaned puhastatud 2014. Parandatud esimese poogna jaluses olevat üleääre kinnitust.		

**Lisa märkused:** Algselt iseseisvad poognad kokku kaante vahele õmmeldud eri aegadel. Poognatel on erinevad vesimärgid ning esimesel poognal on lõigatud serv teisel aga mitte.

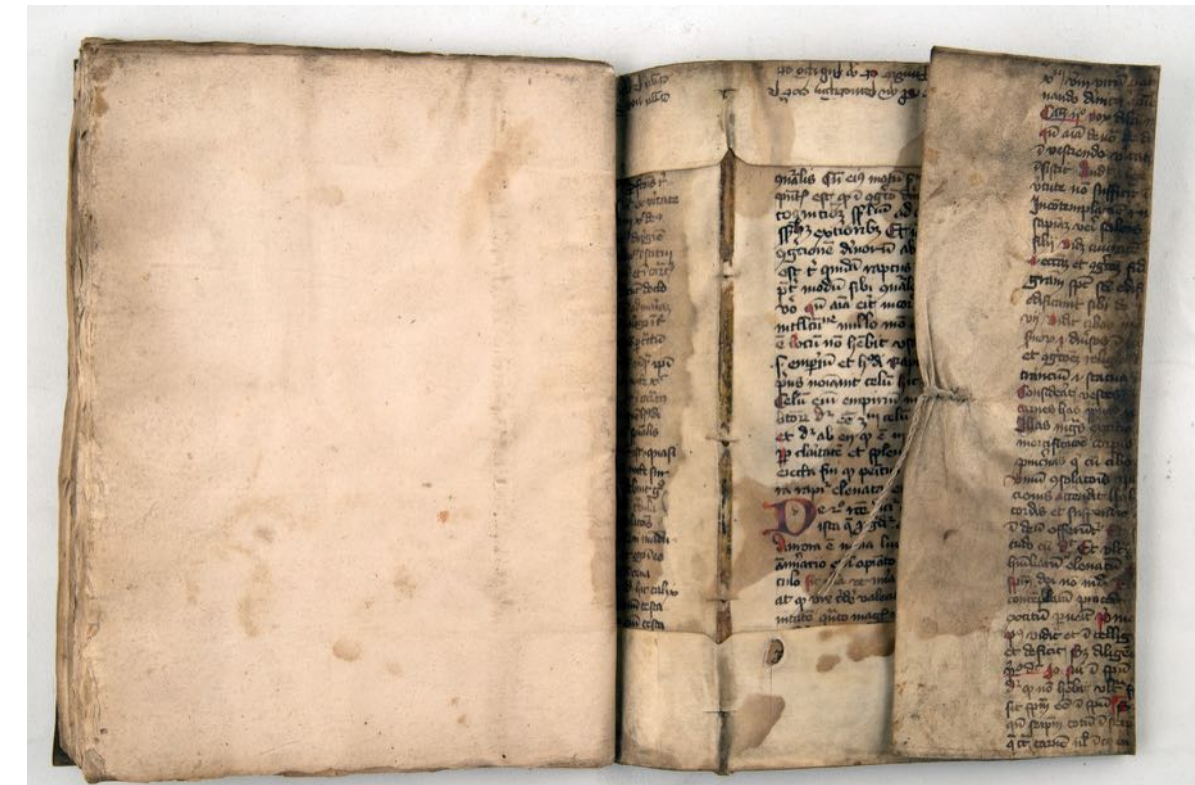

Avatud köide

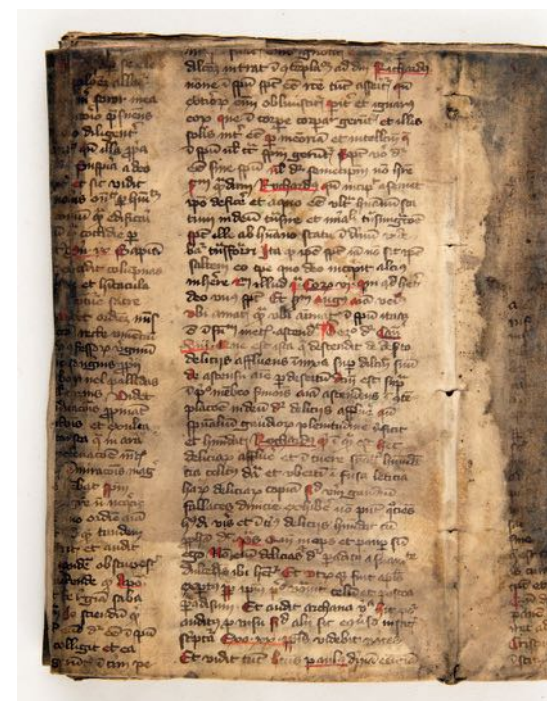

Tagakaas

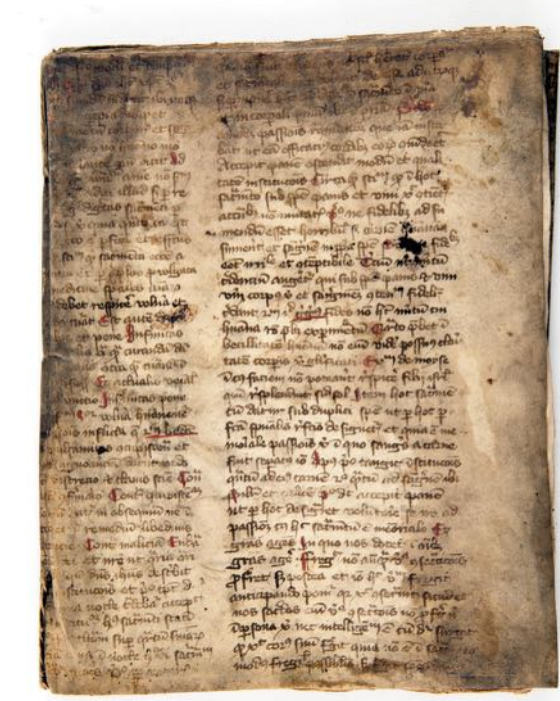

Esikaas

<b>Pealkiri: Rekensbok vormeldende wes der Ersamen Stadt von Lübeck der belaudenn sture wegen tho gude gesammelt vnnd dare vpp vth gegeuen is</b>	
<b>Daatum:</b> 1469	<b>Säiliku nr.</b> 230.1.Bh1(V)
<b>Köitja:</b>	<b>Möötmmed:</b> 320x230x9

Säilik nr. 230.1.Bh1(V)

<b>Kaaned</b>		
<b>Materjal:</b> pärغامent	<b>Topelt kaaned:</b> -	<b>Vooder:</b> -
<b>Kaane dekoor:</b>	<b>Kaane sulgur:</b> -	<b>Klapp:</b> sirge
<b>Sisuplokk</b>		
<b>Materjal:</b> paber		

**Köitmisviis/tehnika**

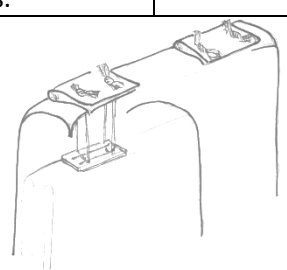
<p>Il astmeline: 1)poognad on jaluses ja päises kinnitatud pärغامentribaga paksude nahatükkide külge. 2)kaaned on plokiga ühendatud nõõriga mis on viidud niitide alt läbi pärغامentkaane ja seljal olevate lisatugede ning seal kokku sõlmitud. Neid kinnitusi on kokku neli. Kaks mõlema köitekoha juures.</p>	<b>Õmblus-/köitmismaterjal:</b> pärغامent, nõõr	<b>Selja toed/tugisüsteem:</b> nahk, pärغامent
<b>Köitmisskeem:</b>		

**Seisundi kirjeldus**

<b>Kaaned</b>	Määrdund, deformeerunud. Esikaane allääres kaod, tagakaanel lõhed. Päises kadu ja lõhe.
<b>Köitmed/õmblus</b>	Kaante ja sisu vaheline side on tugev
<b>Sisuplokk</b>	Servad ja lõige määrdund ja rebenditega. Nurgad kortsunud, üksikud närilise sööme jäljed.

**Varasem restaureerimine/konserveerimine/parandused**

<b>Kaaned</b>	<b>Köitmed/õmblus</b>	<b>Sisuplokk</b>
<i>Ei</i>	<i>Ei</i>	<i>Ei</i>

**Lisa märkused:**



Esikaas



Tagakaas

<b>Pealkiri: Notizbuch des Steffen Peltzer</b>	
<b>Daatum:</b> 1495	<b>Säiliku nr.</b> 230.1.Bh35(II)
<b>Kõitja:</b>	<b>Mõõtmed:</b> 147x120x4

Säilik nr. 230.1.Bh35(II)

<b>Kaaned</b>		
<b>Materjal:</b> nahk	<b>Topelt kaaned:</b> -	<b>Vooder:</b> -
<b>Kaane dekoor:</b>	<b>Kaane sulgur:</b> nahkrihm (oletuslik)	<b>Klapp:</b> ümbriklöikeline
<b>Sisuplokk</b>		
<b>Materjal:</b> paber		

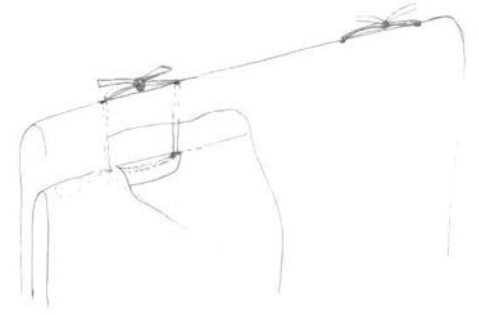
<b>Kõitmisviis/tehnika</b>		
I astmeline: jaluses ja päises nõrkinnitus. Nööri otsad viidud poogna keskelt kõite seljale ja seal kokku sõlmitud.	<b>Õmblus-/kõitmismaterjal:</b> takune nõör (uus)	<b>Selja toed/tugisüsteem:</b> -
<b>Kõitmisskeem:</b>		
		

<b>Seisundi kirjeldus</b>	
<b>Kaaned</b>	Rohkelt putuka söömeauke, naha pind murenev. ¼ esikaanest puudu.
<b>Kõitmed/õmblus</b>	Kaante ja sisu vaheline side on tugev
<b>Sisuplokk</b>	Esimene ja viimane leht määrdunud. Paberiparanduskohtades liitejooned tõmbunud kollaseks (liim+siidipaber?)

<b>Varasem restaureerimine/konserveerimine/parandused</b>		
<b>Kaaned</b>	<b>Kõitmed/õmblus</b>	<b>Sisuplokk</b>
<i>jah</i>	<i>jah</i>	<i>jah</i>
Kõite sisuplokk on restaureeritud 20 saj. II poolel Saksamaal. Kaaned ühendatud poognatega 2013. Tallinnas, kasutades kaanes juba olevaid auke.		

**Lisa märkused:**

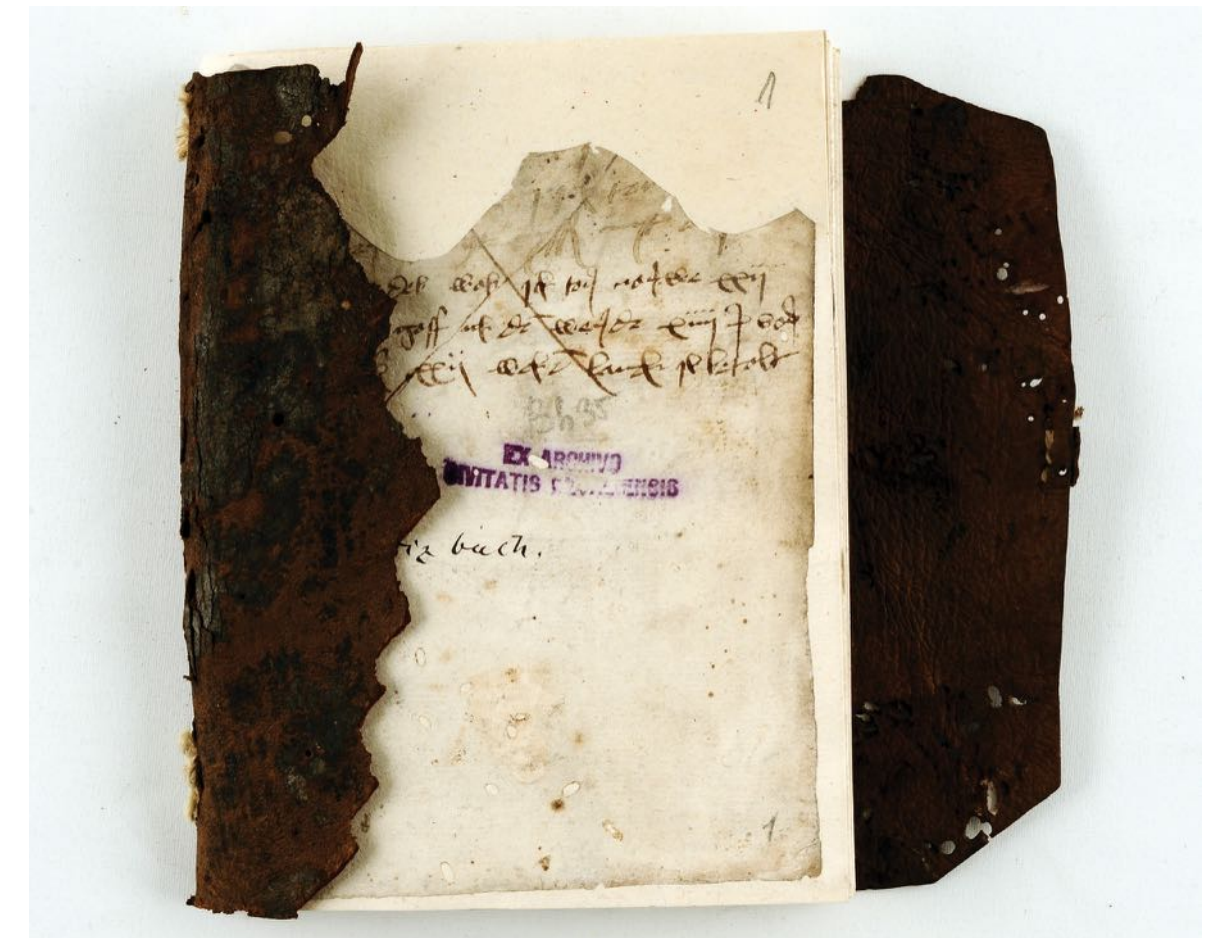

Esikaas



<b>Pealkiri: Das lübische Recht</b>	
<b>Daatum:</b> 1282	<b>Säiliku nr.</b> 230.1.Cm6
<b>Kõitja:</b>	<b>Mõõtmed:</b> 290x200x30

Säilik nr. 230.1.Cm6

<b>Kaaned</b>		
<b>Materjal:</b> nahk	<b>Topelt kaaned:</b> -	<b>Vooder:</b> nahk (külge õmmeldud)
<b>Kaane dekoor:</b>	<b>Kaane sulgur:</b> aas ja nahast nupp	<b>Klapp:</b> ümbriklöikeline
<b>Sisuplokk</b>		
<b>Materjal:</b> pärgament		

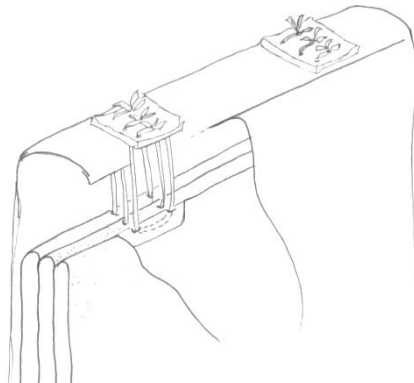
<b>Kõitmisviis/tehnika</b>		
I astmeline: poognad on otse kinnitatud pärgamentribaga kaanenaha külge alustades poogna keskelt ja sõlmides otsad kokku kõite seljal.	<b>Õmblus-/kõitmismaterjal:</b> pehme nahk, hilisem niit	<b>Selja toed/tugisüsteem:</b> kõite selja välispinnal nahast lapid
<b>Kõitmisskeem:</b>		

<b>Seisundi kirjeldus</b>	
<b>Kaaned</b>	Määrduvad, plekilised, kortsunud. Vooder määrduvad ka seestpoolt, päises voolujooned.
<b>Kõitmed/õmblus</b>	Esimese poogna ja kaante vaheline kinnitus on katkenud.
<b>Sisuplokk</b>	Poogna murdejoonel päises läbivad voolujooned.

<b>Varasem restaureerimine/konserveerimine/parandused</b>		
<b>Kaaned</b>	<b>Kõitmed/õmblus</b>	<b>Sisuplokk</b>
<i>jah</i>	<i>jah</i>	<i>jah</i>
Restaureeritud Moskvast 1970/80. aastatel. Siis tehtud uued voodri kinnitamise pisted ja arvatavasti ka niidiga parandus päises.		

**Lisa märkused:** Avaneb aarabia moodi (vasakult paremale). Kõite küljes on rippunud pittser. Sellele vihjavad augud kõite seljal jaluses ning mitmevärvilised siidi niidi/nööri fragmendid.



Esikaas



Avatud köide.

<b>Pealkiri: Alexander de Villa Dei: Doctrinale, commentarii</b>	
<b>Daatum:</b> 16.saj.algus	<b>Säiliku nr.</b> 230.1.Cm11
<b>Kõitja:</b>	<b>Mõõtmed:</b> 143x120x33

Säilik nr. 230.1.Cm11

<b>Kaaned</b>		
<b>Materjal:</b>	<b>Topelt kaaned:</b>	<b>Vooder:</b>
-	-	-
<b>Kaane dekoor:</b>	<b>Kaane sulgur:</b>	<b>Klapp:</b>
	-	
<b>Sisuplokk</b>		
<b>Materjal:</b> paber		

<b>Kõitmisviis/tehnika</b>		
II astmeline: 1) poognad õmmeldud pika pistega ja kringelpistega lõhestatud nahkrihmale, mida on seest toetatud traadiga. 2) teadmata	<b>Õmblus-/kõitmismaterjal:</b>  niit	<b>Selja toed/tugisüsteem:</b>  metalltraat/varras, nahk
<b>Kõitmisskeem:</b>		

<b>Seisundi kirjeldus</b>	
<b>Kaaned</b>	-
<b>Kõitmed/õmblus</b>	Metalltugi on katkenud ja ära paindunud mistõttu on selg nõrgusaks muutunud. Kõitmisniit ei ole katkenud, kuid toe purunemise tõttu on sidusus nõrk.
<b>Sisuplokk</b>	Eest ja tagant lehti puudu (fragmendid kõitmete küljes. Säilinud esimestel ja viimastel lehtedel ulatuslikud kaod. Kõite lõige kihistunud/lõhenenud, määrdunud. Voolujooned.

<b>Varasem restaureerimine/konserveerimine/parandused</b>		
<b>Kaaned</b>	<b>Kõitmed/õmblus</b>	<b>Sisuplokk</b>
<i>Ei</i>	<i>Ei</i>	<i>Ei</i>

**Lisa märkused:** Kaante ühendamise viisi ei olnud võimalik tuvastada. Seljapealt vaadates on poognatel veel kõitmislaadseid auke aga nendes puudub püsiv süstemaatika st. erineva päritoluga poognad hiljem kokku/ümber köidetud.



Külgvaade



Esikülg



Tagakülg

<b>Pealkiri: Surmajuhtumite registreerimise raamat</b>	
<b>Daatum:</b> 1603	<b>Säiliku nr.</b> 236.1.29
<b>Kõitja:</b>	<b>Mõõtmed:</b> 315x210x70

Säilik nr. 236.1.29

<b>Kaaned</b>		
<b>Materjal:</b> Nahk	<b>Topelt kaaned:</b> -	<b>Vooder:</b> Paber (hiljem täidetud papiga)
<b>Kaane dekoor:</b> pimetrükktehnika: jooneraud, kaks erinevat figuraalsete medaljonidega rulltemplit, taimemotiiviga rulltempel. Kaks erinevat üksiktemplit: lille õis, ja veel midagi nagu kaks süda/lehte koos.	<b>Kaane sulgur:</b> Arvatavasti olnud sulgurrihm sellest säilinud ainult dekoorpistetega kinnitatud fragment	<b>Klapp:</b> Võiks eeldada, et on olnud aga kindlaid märke ei ole säilinud
	<b>Sisuplokk</b> <b>Materjal:</b> paber	

<b>Kõitmisviis/tehnika</b>		
Ümber köidetud. Toetudes sarnastele näidetele Võib oletada, et algselt on olnud II astmeline kinnitus.	<b>Õmblus-/kõitmismaterjal:</b> Hetkel köidetud riidest kõitmetele, selg üle kleebitud.	<b>Selja toed/tugisüsteem:</b> -
<b>Kõitmisskeem:</b>		

<b>Seisundi kirjeldus</b>	
<b>Kaaned</b>	Servad kulunud.
<b>Kõitmed/õmblus</b>	Side ploki ja kaante vahel on tugv
<b>Sisuplokk</b>	Üldmulje puhas, esineb üksikuid plekke ja viimastel lehekülgedel voolujooned

<b>Varasem restaureerimine/konserveerimine/parandused</b>		
<b>Kaaned</b>	<b>Kõitmed/õmblus</b>	<b>Sisuplokk</b>
<i>jah</i>	<i>jah</i>	<i>jah</i>
Säilik on ümber köidetud kõvakaaneliseks kõiteks. Originaal kaanenahk on meisterlikult kleebitud uue kaanenaha peale. Kõitel on uued esi- ja tagalehed ning kaane vooder. Sisu esimestel lehtedel teostatud paberiparandusi.		

**Lisa märkused:** Seljal olevate aukude järgi võiks oletada, te tegemist on olnud kolmes jaos, kolme kaupa asetsevate vertikaalsete kinnitustega.



Esikaas



Tagakaas

<b>Pealkiri: Protokollbuch des Stadtministeriums (der Priesterlade)</b>	
<b>Daatum:</b> 1549-1799	<b>Säiliku nr.</b> 236.1.122
<b>Kõitja:</b>	<b>Mõõtmed:</b> 295x230x50

<b>Kaaned</b>		
<b>Materjal:</b> nahk	<b>Topelt kaaned:</b> -	<b>Vooder:</b> mitmes kihis paber
<b>Kaane dekoor:</b> pimetrükktemplid, jooneraud, figuraalsed motiivid ja taimemotiivid	<b>Kaane sulgur:</b> Ümber kõite jooksev sulgemisrihm (pannal puudu)	<b>Klapp:</b> sirge
	<b>Sisuplokk</b> <b>Materjal:</b> paber, pärgamendist eesleht	

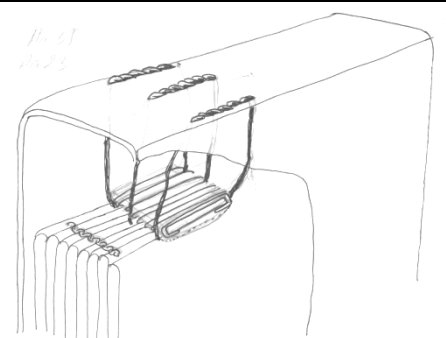
<b>Kõitmisviis/tehnika</b>		
II astmeline: 1) Poognad on õmmeldud pika pistega puidust tugele. 2) Pärgament kinnituste abil on kaaned ühendatud sisuploki. Kinnitus läheb toe alt poogna keskele ja siis tagasi seljale.	<b>Õmblus-/kõitmismaterjal:</b> nahk, nõör	<b>Selja toed/tugisüsteem:</b> puit, nahk
<b>Kõitmiskeem:</b> 		

<b>Seisundi kirjeldus</b>	
<b>Kaaned</b>	Naha pind on kulunud, murenenud, kihistunud, ulatuslik märgumiskahjustus, dekoor on muutunud raskesti loetavaks, valge sade naha pinnal.
<b>Kõitmed/õmblus</b>	Side ploki ja kaante vahel on tugev
<b>Sisuplokk</b>	Ploki esimesed leheküljed määrdunud. Alumises välimises nurgas läbivad voolujooned.

<b>Varasem restaureerimine/konserveerimine/parandused</b>		
<b>Kaaned</b>	<b>Kõitmed/õmblus</b>	<b>Sisuplokk</b>
<i>Jah</i>	<i>Ei</i>	<i>Ei</i>
Teadmata ajal on esikaane voodrit tugevatud uue paberi vahele liimimisega		

**Lisa märkused:**



Esikaas



Tagakaas

<b>Pealkiri: Protokolle des Stadt-Konsistoriums</b>	
<b>Daatum:</b> 1549-1651	<b>Säiliku nr.</b> 1346.1.1
<b>Kõitja:</b>	<b>Mõõtmed:</b> 290x233x55

Säilik nr. 1346.1.1

<b>Kaaned</b>		
<b>Materjal:</b> nahk	<b>Topelt kaaned:</b> -	<b>Vooder:</b> mitmes kihis paber
<b>Kaane dekoor:</b> Erinevad rull- ja üksiktemplid. Figuratiiused - ja taime-motiivid. Kõite sulgemisrihm on kinnitatud kaane ja klapi külge dekoratiivpistetega.	<b>Kaane sulgur:</b> Nahkrihm, metallpannal	<b>Klapp:</b> sirge
	<b>Sisuplokk</b> <b>Materjal:</b> paber	

<b>Kõitmisviis/tehnika</b>		
II astmeline: 1)...(ei näe) 2)Kahekordsed horisontaalsed pärgamentkinnitused kõite jaluses ja päises.	<b>Õmblus-/kõitmismaterjal:</b> pärgament	<b>Selja toed/tugisüsteem:</b>
<b>Kõitmisskeem:</b>		

<b>Seisundi kirjeldus</b>	
<b>Kaaned</b>	Murenenud, kihistunud, dekoor on peaaegu loetamatu.
<b>Kõitmed/õmblus</b>	Side sisuploki ja kaante vahel on tugev
<b>Sisuplokk</b>	Üksikud voolujooned, ploki lõpus üks poolik (rebitud) leht.

<b>Varasem restaureerimine/konserveerimine/parandused</b>		
<b>Kaaned</b>	<b>Kõitmed/õmblus</b>	<b>Sisuplokk</b>
<i>jah</i>	<i>jah</i>	<i>jah</i>
Ulatusliku märgumise tõttu restaureeritud. Külmutades kuivatatud. Naha parandused		

**Lisa märkused:**



Esikaas